



SERVICE DE L'EMPLOI PENITENTIAIRE
REGIE INDUSTRIELLE DES ETABLISSEMENTS PENITENTIAIRES

CATALOGUE | PRODUITS



Entrée

Le SEP-RIEP

Service de l'Emploi Pénitentiaire (SEP):

service à compétence nationale de l'administration pénitentiaire, en charge de la gestion de la Régie Industrielle des Établissements Pénitentiaires (RIEP).

➔ Mission

Contribuer à l'insertion des personnes détenues et à la lutte contre la récidive en développant le travail et la formation dans les établissements pénitentiaires.

➔ Repères*

47 ateliers dans **24** établissements pénitentiaires, **194** agents, **1261** opérateurs détenus, **1 500 000** heures travaillées, **23 591 K€** de CA, **1 559 K€** d'investissements, plus de **50 000 m²** de surfaces industrielles.

* Données 2012

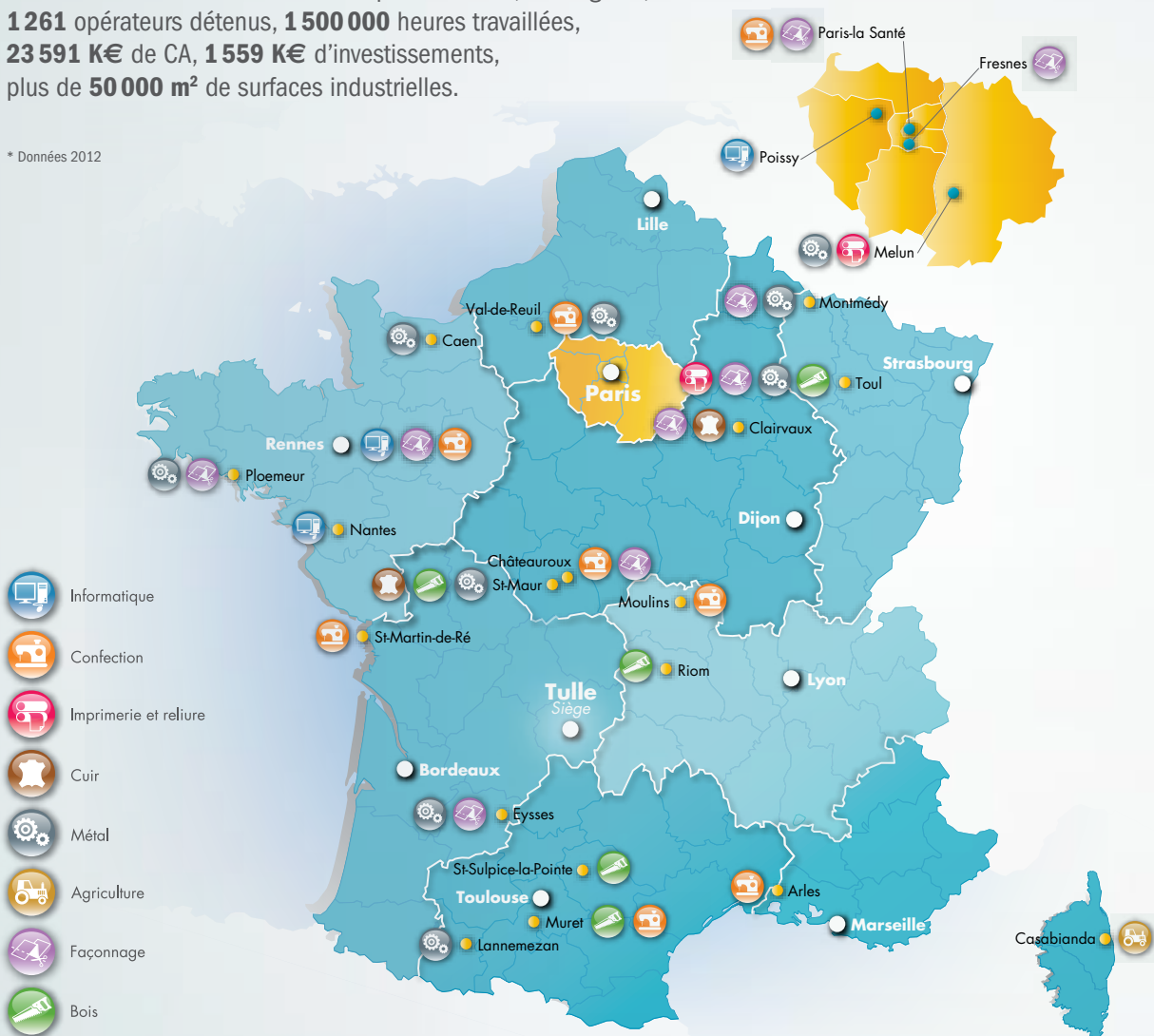

SOMMAIRE



mobilier de BUREAU

Gamme Ambiance	page 4
Piètement Sphère	page 5
Piètement Square	page 6
Piètement Confort	page 7
Bureaux	page 8
Extensions	page 10
Cloisonnettes	page 12
Caissons	page 13
Armoires	page 16
Tables	page 18
Gamme Vigny	page 22
Gamme Flaubert	page 24



mobilier de COLLECTIVITÉS

Chambre	page 28
Chaises, tabouret et table	page 29
Bancs	page 30
Rangements métalliques	page 31
Armoires vestiaires	page 33
Armoires consignes	page 36
Boîtes à lettres	page 39
Pupitres	page 40
Armoires spécialisées	page 41
Mobilier d'atelier et de stockage	page 47
Matériel anthropométrique	page 48
Mobilier de prévention	page 49



mobilier de DÉTENTION

Mobilier de détention	page 52
Lits	page 52
Chevets	page 53
Armoires	page 54
Tables	page 55
Rangements	page 56
Casiers, coffres, caissons pour téléviseur et lecteur DVD	page 57
Patères de sécurité, panneau d'affichage et divers	page 58
Mobilier quartier disciplinaire	page 59
Mobilier cellule protection urgence	page 61



équipement de SÉCURITÉ

Serrures Quinvi	page 64
Pièces détachées pour serrures Quinvi	page 66
Serrures type FRESNES ou TOUL et pièces détachées	page 67
Blocs-portes type VAL-DE-REUIL	page 68
Blocs-portes double action	page 70
Blocs-portes tropicalisés type VAL-DE-REUIL	page 71
Ceilletons et porte étiquettes	page 72



HABILLEMENT & COUCHAGE

Linge de maison	page 76
Habillement	page 78
Vêtements de travail	page 80



mobilier URBAIN et d'EXTÉRIEUR

Mobilier urbain	page 86
Gamme ÉCO	page 86
Gamme STEEL	page 88
Gamme GNUK	page 90
Mobilier d'extérieur	page 92
Tables	page 93
Bancs et bacs à fleurs	page 94
Cache conteneurs et composteurs	page 95



INDEX

page 97

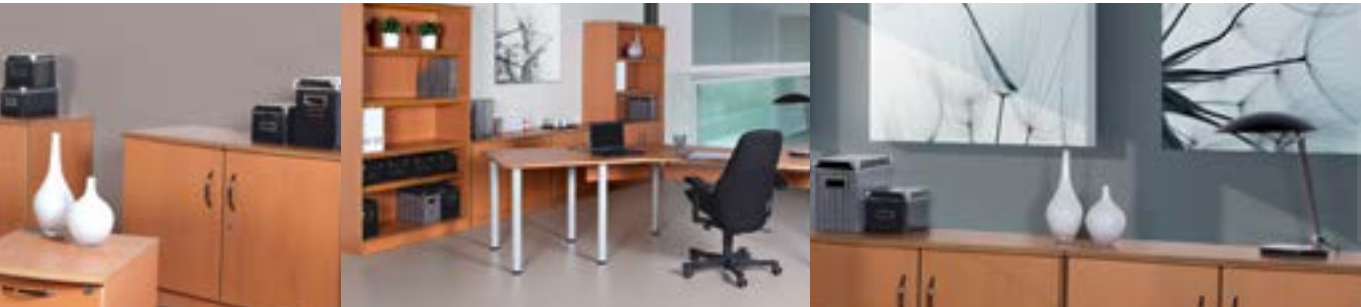





meuble de **BUREAU**



LA GAMME AMBIANCE

Elle a été développée dans un esprit haut de gamme.

Les matériaux et les solutions techniques retenus permettent de concilier judicieusement esthétique, ergonomie et convivialité. Le large choix de bureaux et d'extensions de cette gamme va combler les utilisateurs à la recherche de solutions modulaires et évolutives.

- ⇒ Plateau de bureau en MDF mélaminé de 22 mm.
- ⇒ Caisson en MDF mélaminé de 16 mm.
- ⇒ Finition bois décor poirier  ou noyer .
- ⇒ Chants droits, finition vernis polyuréthane.
- ⇒ Piétement 5 choix de forme (Square, Square déporté, Sphère, Sphère déporté et Confort).
- ⇒ Finition métal gris RAL 9006 peinture époxy cuite au four.

SPHÈRE



SQUARE



CONFORT





SPHÈRE

⇒ Piétement de forme ronde décliné en pied droit et pied déporté.

Ensemble Sphère avec piétement droit

Ensemble bureau comprenant un bureau retour intégré à gauche
+ extension ronde incrustée + extension arrondie 80x60.



PIÉTEMENT DROIT

PIÉTEMENT DÉPORTÉ



Ensemble Sphère avec piétement droit

Ensemble bureau comprenant un bureau vague à gauche face
à un bureau vague à droite + extension demi-lune 160x60.



Ensemble Sphère avec piétement déporté

Ensemble bureau comprenant un bureau vague à gauche
+ extension cintrée 60x60 à gauche.





SQUARE

⇒ Piétement de forme carrée décliné en pied droit et pied déporté.

Ensemble Square avec piétement droit

Ensemble bureau comprenant un bureau vague à droite + extension arrondie 80x60 + extension cintrée 60x60 à droite + extension demi-lune 160x37.



PIÉTEMENT DROIT

PIÉTEMENT DÉPORTÉ



Ensemble Square avec piétement déporté

Ensemble bureau comprenant 3 bureaux 120°
+ 1 extension demi-lune 160x37
+ 1 extension demi-lune 160x60
+ 1 extension droite 160x37.



Ensemble Square avec piétement déporté

Ensemble bureau comprenant un bureau retour intégré à gauche
+ extension cintrée 80x80 à droite
+ caisson en extension.





CONFORT

⇒ Piétement à dégagement latéral.

Ensemble Confort

Ensemble bureau composé d'un bureau retour intégré à droite.



PIÉTEMENT CONFORT 700



Ensemble Confort

Ensemble bureau composé d'un bureau droit.



Ensemble Confort

Ensemble bureau comprenant un bureau vague à gauche + extension arrondie 80 x 60.





Bureau droit

L.1600 x P.800 x H. 720 mm



Exemple : Ambiance Confort

Ambiance Square droit	160526	161371
Ambiance Square déporté	160527	161372
Ambiance Sphère droit	160528	161373
Ambiance Sphère déporté	160529	161374
Ambiance Confort	160530	161375

Bureau vague

L.1600 x P.1200 x H.720 mm



Exemple : Ambiance Sphère droit



Vague à gauche

Ambiance Square droit	160536	161381
Ambiance Square déporté	160537	161382
Ambiance Sphère droit	160538	161383
Ambiance Sphère déporté	160539	161384
Ambiance Confort	160540	161385

Vague à droite

Ambiance Square droit	160531	161376
Ambiance Square déporté	160532	161377
Ambiance Sphère droit	160533	161378
Ambiance Sphère déporté	160534	161379
Ambiance Confort	160535	161380



Bureau vague retour cintré

L.1600 x P.1200 x H.720 mm



Exemple : Ambiance Sphère déporté

Vague à gauche

	Light Wood	Dark Wood
Ambiance Square droit	161652	161662
Ambiance Square déporté	161653	161663
Ambiance Sphère droit	161654	161664
Ambiance Sphère déporté	161655	161665
Ambiance Confort	161656	161666

Vague à droite

	Light Wood	Dark Wood
Ambiance Square droit	161647	161657
Ambiance Square déporté	161648	161658
Ambiance Sphère droit	161649	161659
Ambiance Sphère déporté	161650	161660
Ambiance Confort	161651	161661

Bureau retour intégré

L.2160 x P.1130 x H.720 mm



Exemple : Ambiance Confort

Retour à gauche

	Light Wood	Dark Wood
Ambiance Square droit	160546	161391
Ambiance Square déporté	160547	161392
Ambiance Sphère droit	160548	161393
Ambiance Sphère déporté	160549	161394
Ambiance Confort	160550	161395

Retour à droite

	Light Wood	Dark Wood
Ambiance Square droit	160541	161386
Ambiance Square déporté	160542	161387
Ambiance Sphère droit	160543	161388
Ambiance Sphère déporté	160544	161389
Ambiance Confort	160545	161390

Bureau 120°

L.2060 x P.1090 x H.720 mm

Modèle sans jupe

	Light Wood	Dark Wood
Ambiance Square droit	160551	161396
Ambiance Square déporté	160552	161397
Ambiance Sphère droit	160553	161398
Ambiance Sphère déporté	160554	161399
Ambiance Confort	160555	161400





Exemple : Ambiance Square déporté





Extension droite



L.1600xP.370xH.720 mm

		
Ambiance Square droit	161361	161367
Ambiance Square déporté	161362	161368
Ambiance Sphère droit	161363	161369
Ambiance Sphère déporté	161364	161370

L.1600xP.600xH.720 mm



		
Ambiance Square droit	161992	161996
Ambiance Square déporté	161993	161997
Ambiance Sphère droit	161994	161998
Ambiance Sphère déporté	161995	161999

Extension arrondie



60 x 37



L.600 x P.370 x H.720 mm

		
Ambiance Square droit	160556	161401
Ambiance Square déporté	160557	161402
Ambiance Sphère droit	160558	161403
Ambiance Sphère déporté	160559	161404



80 x 60

L.800 x P.600 x H.720 mm



		
Ambiance Square droit	160560	161405
Ambiance Square déporté	160561	161406
Ambiance Sphère droit	160562	161407
Ambiance Sphère déporté	160563	161408
Ambiance Confort	160564	161409

Extension cintrée à gauche



60 x 60



L.600 x P.600 x H.720 mm

		
Ambiance Square droit	160574	161419
Ambiance Square déporté	160575	161420
Ambiance Sphère droit	160576	161421
Ambiance Sphère déporté	160577	161422



80 x 80

L.800 x P.800 x H.720 mm

		
Ambiance Square droit	160578	161423
Ambiance Square déporté	160579	161424
Ambiance Sphère droit	160580	161425
Ambiance Sphère déporté	160581	161426
Ambiance Confort	160582	161427





Extension cintrée à droite



60 x 60



L.600 x P.600 x H.720 mm

		
Ambiance Square droit	160565	161410
Ambiance Square déporté	160566	161411
Ambiance Sphère droit	160567	161412
Ambiance Sphère déporté	160568	161413



80 x 80

L.800 x P.800 x H.720 mm



		
Ambiance Square droit	160569	161414
Ambiance Square déporté	160570	161415
Ambiance Sphère droit	160571	161416
Ambiance Sphère déporté	160572	161417
Ambiance Confort	160573	161418

Extension demi-lune





160 x 37

L.1600 x P.370 x H.720 mm

		
Ambiance Square droit	160583	161428
Ambiance Square déporté	160584	161429
Ambiance Sphère droit	160585	161430
Ambiance Sphère déporté	160586	161431

160 x 60



L.1600 x P.600 x H.720 mm

		
Ambiance Square droit	160587	161432
Ambiance Square déporté	160588	161433
Ambiance Sphère droit	160589	161434
Ambiance Sphère déporté	160590	161435



Extension goutte d'eau

L.1200 x P.1147 x H.720 mm

		
Ambiance Square droit	160591	161436
Ambiance Square déporté	160592	161437
Ambiance Sphère droit	160593	161438
Ambiance Sphère déporté	160594	161439







Extension ronde incrustée

Ø1200 x H.720 mm





		
Ambiance Square droit	160595	161440
Ambiance Square déporté	160596	161441
Ambiance Sphère droit	160597	161442
Ambiance Sphère déporté	160598	161443

Liaison 90° et 60°



L.800 x P.800 x H.720 mm



90°

		
Ambiance Square droit	160599	161444
Ambiance Square déporté	160600	161445
Ambiance Sphère droit	160601	161446
Ambiance Sphère déporté	160602	161447

60°

		
Ambiance Square droit	160603	161448
Ambiance Square déporté	160604	161449
Ambiance Sphère droit	160605	161450
Ambiance Sphère déporté	160606	161451

Cloisonnette



Tablette

Séparation de bureau intégrant une tablette commune aux 2 postes de travail.

Hauteur tablette : 450 mm.

L.1580 x l.712 x H.600 mm

		
Cloisonnette tablette	148773	161457



Étagère

Séparation de bureau intégrant une étagère individuelle.

Hauteur étagère : 470 mm.

L.1590 x l.770 x H.600 mm

		
Cloisonnette étagère	148774	161458



Caisson à tiroirs

L.416 x P.626 x H.540 mm



2 tiroirs

5 roulettes.
1 tiroir avec plumier,
1 tiroir dossiers suspendus.
Fermeture par serrure centralisée (livrée avec clés).

Caisson Ambiance 2 tiroirs

137853

161452



3 tiroirs

4 roulettes.
1 tiroir avec plumier,
2 tiroirs.
Fermeture par serrure centralisée (livrée avec clés).

Caisson Ambiance 3 tiroirs

150919

161453

Caisson haut à tiroirs

L.416 x P.626 x H.612 mm

5 roulettes.
1 plumier, 1 tiroir de rangement,
1 tiroir dossiers suspendus.
Fermeture par serrure centralisée (livrée avec clés).
Ne convient pas aux pieds déportés.



Caisson Ambiance haut

137852

161454

Caisson en extension



Caisson fixe.
1 plumier,
2 tiroirs de rangement,
1 tiroir pour dossiers suspendus.
Fermeture par serrure centralisée (livrée avec clés).

L.414 x P.800 mm

137876

161455

Caisson porteur



Caisson fixe.
1 plumier,
2 tiroirs de rangement,
1 tiroir pour dossiers suspendus.
Fermeture par serrure centralisée (livrée avec clés).

L.412 x P.726 x H.683 mm

137855

161456



Ensembles avec bureaux droits

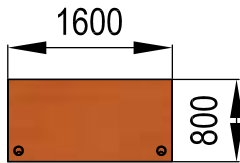

1 bureau droit

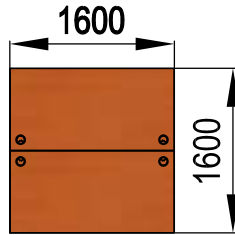

2 bureaux droits

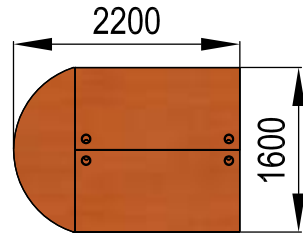

2 bureaux droits
1 extension demi-lune 160x60

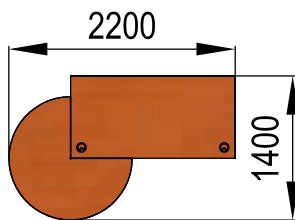

1 bureau droit
1 extension ronde incrustée

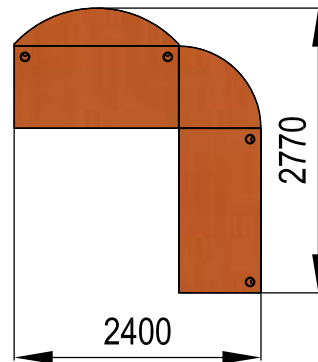

2 bureaux droits
1 liaison 90°
1 extension demi-lune 160x37

Ensembles avec bureaux retour intégré

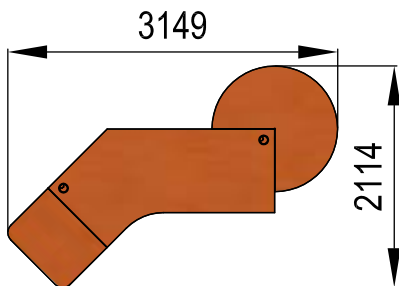

1 bureau retour intégré à gauche
1 extension ronde incrustée
1 extension arrondie 80x60

1 bureau retour intégré à droite
1 extension arrondie 80x60
1 caisson fixe en extension
1 extension demi-lune 160x37

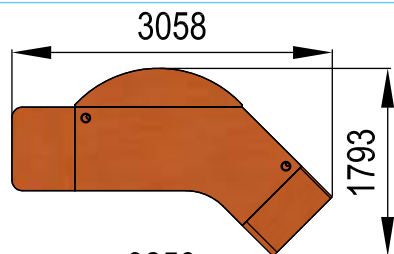

1 bureau retour intégré à droite
1 extension cintrée à gauche 80x80
1 caisson fixe en extension
1 extension demi-lune 160x60



Ensembles avec bureaux vague

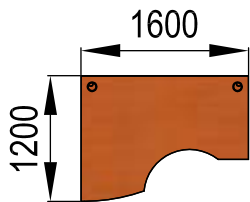

1 bureau vague à gauche cintrée

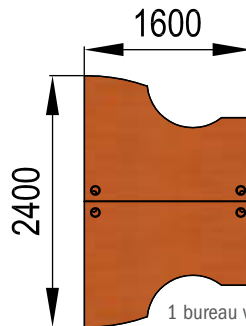

1 bureau vague à gauche cintrée
1 bureau vague à droite cintrée

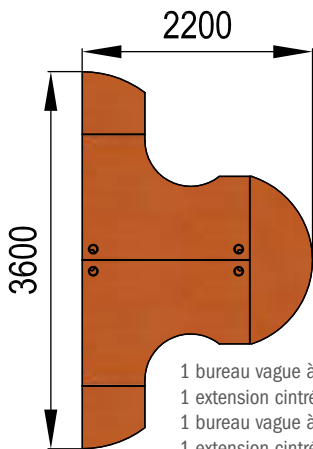

1 bureau vague à gauche
1 extension cintrée à gauche 60x60
1 bureau vague à droite
1 extension cintrée à droite 60x60
1 extension demi-lune 160x60

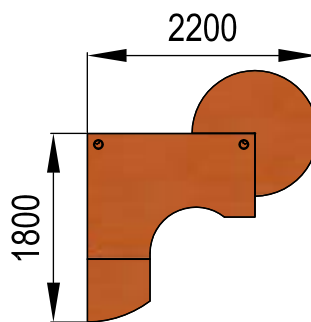

1 bureau vague à gauche
1 extension ronde incrustée
1 extension cintrée à gauche 60x60

Ensembles avec bureaux 120°

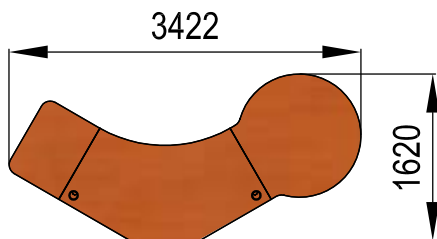

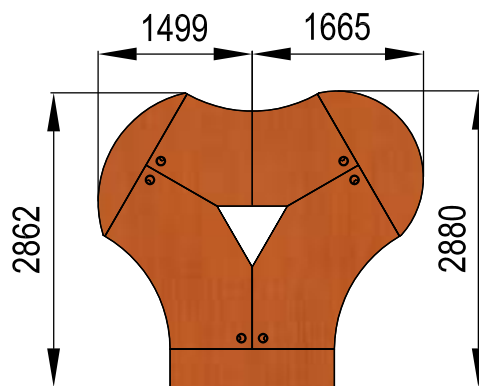

1 bureau 120°
1 extension goutte d'eau
1 extension arrondie 80x60



3 bureaux 120°
1 extension demi-lune 160x60
1 extension demi-lune 160x37
1 extension droite 160x37



ARMOIRES



- ⇒ Panneau de bois en MDF mélaminé de 22 mm ; côtés et façade en MDF mélaminé de 16 mm.
- ⇒ Finition bois décor poirier  ou noyer .
- ⇒ Chant profilé « aile d'avion » en façade côté utilisateur, finition vernis polyuréthane.
- ⇒ Autres chants droits, finition vernis polyuréthane.

Armoire haute

L.1000 x P.455 x H.1822 mm



4 étagères réglables + 1 étagère fixe.
Fermeture par serrure 3 points (livrée avec 2 clés).



		
2 portes pivotantes	137858	161459
2 portes coulissantes	147305	161460

Armoire 1/2 penderie

L.1000 x P.455 x H.1822 mm



3 étagères réglables + 1 étagère fixe.
Côté penderie, 1 patère.
Serrure livrée avec 2 clés.



		
Armoire 1/2 penderie portes coulissantes	148776	161463
Armoire 1/2 penderie portes pivotantes	148777	161464

Armoire basse

L.1000 x P.455 x H.720 mm



1 étagère réglable.
Fermeture par serrure 3 points (livrée avec 2 clés).



		
2 portes pivotantes	137862	161461
2 portes coulissantes	147306	161462

Surmeuble

L.1000 x P.455 x H.642 mm



1 étagère avec glissière pour dossiers suspendus.
Fermeture par serrure 3 points (livrée avec 2 clés).

		
Pour armoire portes pivotantes	137863	161465
Pour armoire portes coulissantes	161765	161766



Armoire bibliothèque

L.1000 x P.455 x H.1822 mm



2 portes basses

2 étagères réglables + 1 fixe en caisson inférieur.
Fermeture par serrure 3 points (livrée avec 2 clés).

Portes basses pivotantes	137860	161467
Portes basses coulissantes	147307	161468
Option vitre	137859	



Sans porte

3 étagères réglables + 1 étagère fixe.

Sans porte	147498	161466



2 portes basses type présentoir revues

2 étagères réglables + 1 fixe en caisson inférieur.
3 étagères présentoirs revues.

Fermeture par serrure 3 points (livrée avec 2 clés).

Type présentoir revues portes basses pivotantes	148787	161469
Type présentoir revues portes basses coulissantes	148788	161470

Meuble à courrier



45 cases

Armoire à courrier à étagères réglables sans
caisson inférieur.

L.1000 x P.485 x H.1822 mm

45 cases	147499	161471



28 cases avec 2 portes basses

Étagères réglables + 1 fixe en caisson inférieur.
Fermeture par serrure 3 points (livrée avec 2 clés).

L.1000 x P.485 x H.1822 mm

28 cases avec 2 portes basses pivotantes	147556	161472



10 cases

Armoire à courrier avec 10 portes pivotantes
à clapet.

Étagères fixes.

L.414 x P.340 x H.1822 mm

10 cases	158582	161473



TABLES

- ⇨ Plateau de table en MDF mélaminé de 22 mm.
- ⇨ Finition bois décor poirier ou noyer .
- ⇨ Chants profilés en façade côté utilisateur, finition vernis polyuréthane.
- ⇨ Autres chants droits, finition vernis polyuréthane.

Table de réunion



Table direction

Plateau et piétements en MDF mélaminé.

8 personnes	L.2400 x l.1190 mm	148779	161476
10/12 personnes	L.3100 x l.1190 mm	148780	161477



Table ovale

4 pieds des gammes Ambiance

L.2170 x l.1130 mm

Ambiance Square droit	161866	161868
Ambiance Square déporté	160613	161474
Ambiance Sphère droit	161867	161869
Ambiance Sphère déporté	160614	161475



Table ronde

4 pieds tube rond gris.

Ø1200 x H.720 mm	137899	161485

4 pieds des gammes Ambiance.

Ambiance Square droit	Ø1200 x H.720 mm	160608	161486
Ambiance Square déporté	Ø1200 x H.720 mm	160609	161487
Ambiance Sphère droit	Ø1200 x H.720 mm	160610	161488
Ambiance Sphère déporté	Ø1200 x H.720 mm	160611	161489

Table multi-usage



4 pieds tube rond gris.

L.1200 x l.600 mm	137897	161480
L.1600 x l.800 mm	137898	161481



Table de réunion modulaire



Table droite

4 pieds tube rond gris.

L.1350 x l.650 mm	148786	161483
L.1350 x l.800 mm	148778	161482



Table trapézoïdale

4 pieds tube rond gris.

L.1350 x l.650 mm	137900	161484
-------------------	--------	--------



Bout de table arrondi

Pour configurer des tables de réunion à partir de tables droites en l.650 ou l.800 mm.

L.1600 x l.800 mm	148781	161478
L.2000 x l.800 mm	148782	161479

Table pliable



4 pieds rabattables

Pieds en métal.

L.1200 x l.650 mm	137896	161490
-------------------	--------	--------



À dégagement latéral

Pieds rabattables en métal.

L.1600 x l.650 mm	137895	161491
-------------------	--------	--------

Table basse de salon



Ovale

4 pieds tube rond gris.

L.1200 x l.600 x H.470 mm	137910	161492
---------------------------	--------	--------



Carrée

4 pieds tube rond gris.

L.600 x l.600 x H.470 mm	160612	161493
--------------------------	--------	--------



Tables de réunion

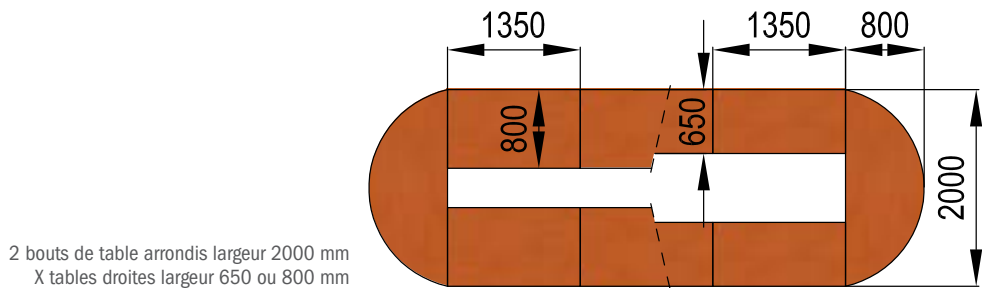
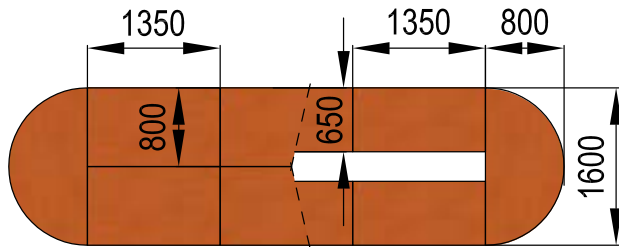
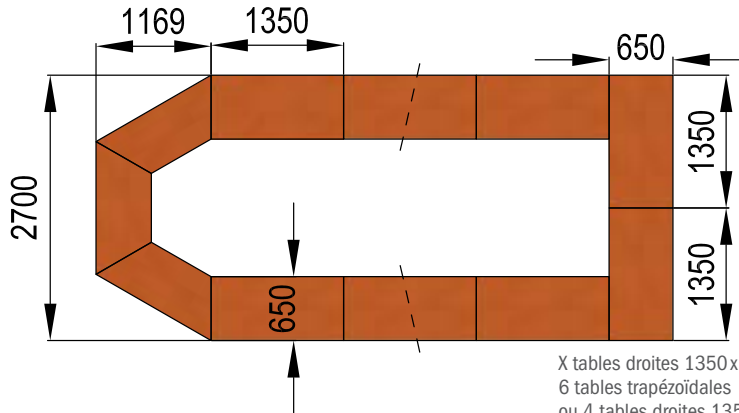
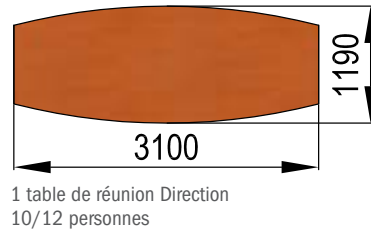
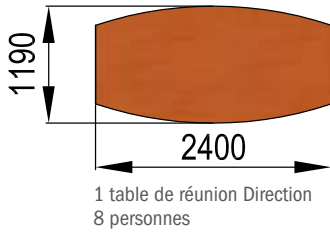
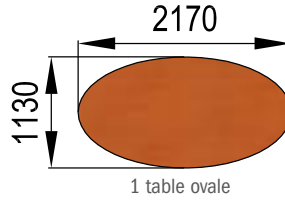
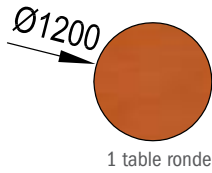



GAMME VIGNY

Une gamme moderne, conçue pour des espaces de petites dimensions.

- ⇒ Plateau de bureau en MDF mélaminé de 22 mm.
- ⇒ Structure en MDF mélaminé de 16 mm, chants vernis naturel. Patins en plastique isolant.
- ⇒ Piétements en tube rond gris, avec vérins de réglages (de 0 à +25 mm).
- ⇒ Les couleurs de base sont le gris alu pour les plateaux et le moka pour les éléments de structure.
- ⇒ Cette gamme s'harmonise avec les mobiliers de la chambre de collectivité.



Bureaux Vigny



Avec caisson 1 tiroir à droite

1 caisson hauteur bureau, 1 tiroir avec serrure à clé.
Voile de fond.
2 pieds tube.

L.1200 x l.670 mm	137884
L.1400 x l.800 mm	146798
L.1600 x l.800 mm	146799

Avec caisson 1 tiroir à gauche

1 caisson hauteur bureau, 1 tiroir avec serrure à clé.
Voile de fond.
2 pieds tube.

L.1200 x l.670 mm	161675
L.1400 x l.800 mm	161676
L.1600 x l.800 mm	161677



Forme raquette avec caisson 1 tiroir à droite

1 caisson hauteur bureau, 1 tiroir avec serrure à clé.
Voile de fond.
2 pieds tube.

L.1060 x l.1000 mm	160615
--------------------	--------

Forme raquette avec caisson 1 tiroir à gauche

1 caisson hauteur bureau, 1 tiroir avec serrure à clé.
Voile de fond.
2 pieds tube.

L.1060 x l.1000 mm	161678
--------------------	--------



Option 2^e tiroir

Tiroir avec serrure, livrée avec clés.

Option VIGNY 2 ^e tiroir	137885
------------------------------------	--------

Étagère murale

L. 750 x P.300 x H.700 mm



Étagère VIGNY murale	137889
----------------------	--------



GAMME FLAUBERT

Une gamme ergonomique aux lignes épurées qui donnera entière satisfaction à vos collaborateurs. Le retour orientable à la demande, et modifiable dans le temps, offre une véritable souplesse en matière d'implantation. Son prix, très attractif, sera un atout supplémentaire pour l'intégrer dans vos projets.

- Plateau de bureau en MDF mélaminé de 22 mm.
- Caisson en MDF mélaminé de 16 mm.
- Les couleurs de base pour cette gamme sont le gris alu pour les plateaux et le moka pour les éléments de structure.
- Chants profilés « tonneau » en façade côté utilisateur, finition vernis naturel.
- Autres chants droits, finition vernis naturel.
- Piétements en tube, avec vérins de réglages (de 0 à +25 mm).



SUPPORT DE CABLE
ET GUIDE CABLE
SUR PIÉTEMENT



Bureaux



Bureau FLAUBERT

L.1600 x l.910 mm

137892



Retour articulé

En option pour configuration de bureau.

L.820 x l.810 mm

Retour FLAUBERT articulé droit

137893

Retour FLAUBERT articulé gauche

148783



Voile de fond

En option pour bureau.

Option FLAUBERT voile de fond

137894

Caisson à roulettes

L.580 x l.420 x H.600 mm



1 niche.
1 étagère.
1 tiroir de rangement équipé d'un plumier.

Caisson FLAUBERT à roulettes

137905



COLLECTIVITÉS

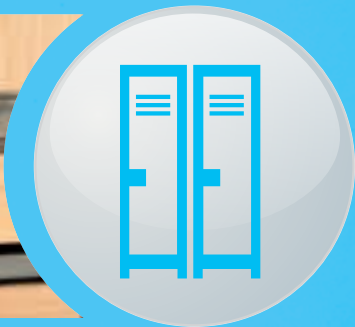

mobilier de **COLLECTIVITÉS**



CHAMBRE

- Mobilier réalisé en MDF mélaminé de 19 mm, chants vernis naturel.
- Structure en hêtre massif, vernis en polyuréthane. Aménagements intérieurs en MDF mélaminé blanc.
- Couleur de base pour cette gamme : moka.
- Cette gamme peut être complétée par les mobiliers de bureau de la gamme Vigny.

Lit de collectivité avec sommier



Livrés en standard en longueur 2 m.
Sur demande, possibilité de longueur 1,90 m.
Sommiers réalisés avec 12 lattes fixes en bois.

Sommier en 140	L.2000xI.1452xH.1200 mm	137878
Sommier en 90	L.2000xI.952xH.1200 mm	137877

Tabouret-chevet avec niche



L.402xP.350xH.503 mm	137883
----------------------	--------

Table multi-usage



4 pieds tube rond gris.

L.1200xI.600 mm	161519
L.1600xI.800 mm	161520

Armoire penderie - lingerie



3 étagères réglables
+ 1 étagère fixe.
1 tringle en penderie.

L.644xP.519xH.1864 mm	137886
-----------------------	--------

Patère têtes aluminium



3 têtes sur platine.

420x50 mm	149380
-----------	--------



Chaises



Chaise PVC type Europa ou qualité équivalente

Produit non fabriqué par le SEP-RIEP.

Monobloc en polypropylène teinté dans la masse.

Usage intérieur ou extérieur.

Résine traitée non feu M2, coloris : anthracite, champagne, gris, indigo, Jade, orange mangue, paille, vert granny.

Résine M4, coloris : blanc, anthracite, cappuccino, champagne, gris, indigo, jade, manganèse, marron glacé, orange mangue, paille, rose fushia, vert granny.

Chaise PVC type Europa	144846
------------------------	--------



Chaise « type écolier »

Empilable.

Armature métallique en tube rond de 25 mm.

Pieds avec embout plastique.

Renfort à la jonction assise / dossier.

Assise et dossier en hêtre multiplis de 9 mm classé M1.

Peinture poudre époxy cuite au four.

L.470 x P.450 x H.(assise) 450 mm	100765
-----------------------------------	--------

Table de collectivité



Piètement métallique blanc (RAL 9002)

en tube carré de 35 mm avec bouchons.

Ceinture métallique en tube.

Plateau en médium de 19 mm beige ou gris clair, chants vernis.

Hauteur 750 mm.

Peinture poudre époxy cuite au four.

Avec ou sans fixation au sol ou au mur.

	Avec fixation	Sans fixation
L.600 x P.500 x H.725 mm	100758	161679
L.800 x P.600 x H.725 mm	100759	161680
L.800 x P.800 x H.725 mm	100760	161681
L.1200 x P.600 x H.725 mm	100761	161682
L.1200 x P.800 x H.725 mm	100762	161683
L.1600 x P.800 x H.725 mm	100763	161684
L.2000 x P.600 x H.725 mm	100764	161685

Tabouret



Empilable.

Assise en contreplaqué de hêtre de 19 mm.

Pieds avec embout plastique.

Peinture poudre époxy cuite au four.

Ø300 x H.450 mm	100766
-----------------	--------



Bancs intérieurs



Banc tube carré

Banc démontable.

Piètement métallique en tube carré de 35 mm, renforcé par une entretoise.

Dossier et assise en lattes de bois massif épaisseur 22 mm, vernis naturel satiné.

Pieds marron (RAL 8028). Peinture poudre époxy cuite au four.

Avec ou sans fixation au sol et au mur.

Autres dimensions sur demande.

		Avec fixation	Sans fixation
L.1,20 m avec dossier	L.1200xP.320xH.820 mm	100754	161686
L.1,20 m sans dossier	L.1200xP.320xH.450 mm	100755	161687
L.2,00 m avec dossier	L.2000xP.320x.H.820 mm	100756	161688
L.2,00 m sans dossier	L.2000xP.320x.H.450 mm	100757	161689



Banc tôle

Banc monobloc.

Piètement métallique en tube carré de 35 mm, renforcé par une entretoise.

Assise en tôle 20/10°.

Peinture poudre époxy cuite au four.

Fixation au sol et au mur possible.

Autres dimensions sur demande.

Option tôle électrozinguée ou finition Polyzinc + thermolaquage sur demande pour usage extérieur.

L.1200xP.320xH.450 mm	148662
L.2000xP.320xH.450 mm	144361

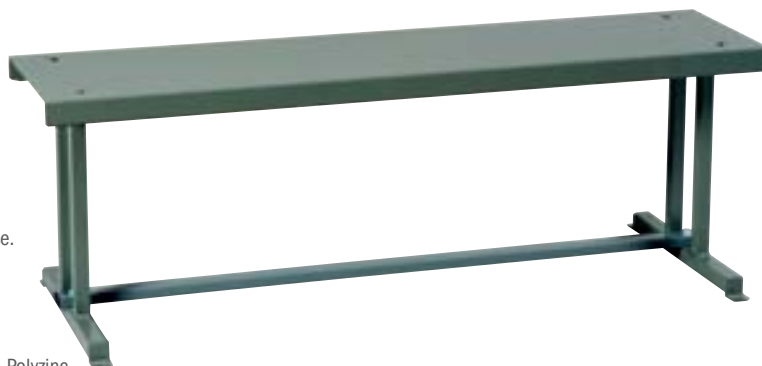



Classeurs

Classeur à clapets

Mobilier métallique monobloc en tôle 10/10^e, avec cases permettant le rangement à plat de dossiers format A4.

Fermeture des cases par système à ressort.

Possibilité de fermeture centralisée par serrure, livrée avec 2 clés.

1 porte étiquette chromé par case.

Peinture poudre époxy cuite au four.

Possibilité de fixation au mur.

L.410xP.340xH.1980 mm

10 cases avec fermeture	101571
10 cases sans fermeture	101572

L.410xP.340xH.1050 mm

5 cases avec fermeture	101573
5 cases sans fermeture	101574



Classeur à éléments basculants

Mobilier métallique monobloc en tôle 10/10^e à éléments basculants sur pivot avec butée.

Façade faisant office de poignée sur toute la longueur.

Peinture poudre époxy cuite au four.

Dimension intérieure d'un élément du classeur:

L.650xP.330xH.260 mm.

3 éléments basculants	L.650xP.330xH.1230 mm	142076
4 éléments basculants	L.650xP.330xH.1600 mm	138180
5 éléments basculants	L.650xP.330xH.1980 mm	138181



Intercalaire métallique

Option pour classeur à éléments basculants.

Intercalaire métallique - lot de 5	142407
------------------------------------	--------





Armoires de rangement



Armoire haute

Mobilier métallique en tôle 10/10^e monobloc 2 portes, 5 étagères.
Corps et portes avec raidisseurs.
Étagères à hauteur réglable, prévues pour dossiers suspendus.
Option fermeture à serrure 2 points livrée avec 2 clés.
Option fermeture cadenas livrée sans cadenas.
Peinture poudre époxy cuite au four.

L.1000xP.430xH.1980 mm

Fermeture cadenas	100739
Fermeture à serrure	100740

Option étagère	100742
----------------	--------



Armoire vestiaire de bureau



Mobilier métallique monobloc en tôle 10/10^e.

Corps et porte avec raidisseurs.

Poignée tournante encastrée, serrure à 2 points livrée avec 2 clés.

Étagère haute et tringle porte cintres.

Peinture poudre époxy cuite au four.

L.300xP.500xH.1980 mm	100736
-----------------------	--------

Armoire basse

Mobilier métallique monobloc en tôle 10/10^e,
2 portes, 2 étagères.

Corps et portes avec raidisseurs.

Étagères à hauteur réglable, prévues pour dossiers suspendus.

Option fermeture à serrure 2 points livrée avec 2 clés.

Option fermeture cadenas livrée sans cadenas.

Peinture poudre époxy cuite au four.

L.1000xP.430xH.1000 mm

Fermeture cadenas	100737
Fermeture à serrure	100738



Armoires vestiaires industrie propre



Vestiaire simple pour industrie propre, monobloc en tôle 10/10°, livré monté.
1, 2, 3 ou 4 cases.

Porte montée avec raidisseurs et pentures.

Butée de porte haute et basse.

Loqueteau porte cadenas en aluminium servant de poignée.

Porte étiquette, aérations hautes et basses.

Pieds ou socles en tôle électrozinguée.

Pour chaque case : 1 étagère supérieure et 1 porte cintres.

Peinture poudre époxy cuite au four.

Références couleurs

Descriptif	Dimensions	Références couleurs			
Armoire industrie propre 1 case sur pieds	L.300xP.500xH.1900 mm	145471	149943	145470	149942
Armoire industrie propre 2 cases sur pieds	L.600xP.500xH.1900 mm	145473	149945	145472	149944
Armoire industrie propre 3 cases sur pieds	L.900xP.500xH.1900 mm	145475	149947	145474	149946
Armoire industrie propre 4 cases sur pieds	L.1200xP.500xH.1980 mm	145477	149949	145476	149948
Armoire industrie propre 1 case sur pieds boîte à lettres	L.300xP.500xH.1900 mm	152342	152341	152343	152344
Armoire industrie propre 2 cases sur pieds boîte à lettres	L.600xP.500xH.1900 mm	152345	152346	152347	152348
Armoire industrie propre 3 cases sur pieds boîte à lettres	L.900xP.500xH.1900 mm	152349	152350	152351	152352
Armoire industrie propre 4 cases sur pieds boîte à lettres	L.1200xP.500xH.1980 mm	152353	152354	152355	152356
Armoire industrie propre 1 case sur socle	L.300xP.500xH.1900 mm	152457	152456	152458	152459
Armoire industrie propre 2 cases sur socle	L.600xP.500xH.1900 mm	152461	152460	152462	152463
Armoire industrie propre 3 cases sur socle	L.900xP.500xH.1900 mm	152465	152464	152466	152467
Armoire industrie propre 4 cases sur socle	L.1200xP.500xH.1980 mm	152469	152468	152470	152471
Armoire industrie propre 1 case sur socle boîte à lettres	L.300xP.500xH.1900 mm	152497	152496	152498	152499
Armoire industrie propre 2 cases sur socle boîte à lettres	L.600xP.500xH.1900 mm	152501	152500	152502	152503
Armoire industrie propre 3 cases sur socle boîte à lettres	L.900xP.500xH.1900 mm	152505	152504	152506	152507
Armoire industrie propre 4 cases sur socle boîte à lettres	L.1200xP.500xH.1980 mm	152509	152508	152510	152511



Armoire vestiaire industrie salissante



Vestiaire double pour industrie salissante, monobloc en tôle 10/10°.
 1, 2 ou 3 cases.
 Porte montée avec raidisseurs et pentures.
 Butées de portes haute et basse.
 Loqueteau porte cadenas en aluminium servant de poignée.
 1 porte étiquette, aérations hautes et basses.
 Pieds ou socles en tôle électrozinguée.
Pour chaque case : 1 étagère supérieure, 2 compartiments inférieurs, 1 porte cintres et 1 patère.
 Peinture poudre époxy cuite au four.

Références couleurs

Descriptif	Dimensions	Références couleurs			
Armoire industrie salissante 1 case sur pieds	L.400xP.500xH.1900 mm	145478	149951	145479	149950
Armoire industrie salissante 2 cases sur pieds	L.800xP.500xH.1900 mm	145481	149953	145480	149952
Armoire industrie salissante 3 cases sur pieds	L.1200xP.500xH.1900 mm	145483	149955	145482	149954
Armoire industrie salissante 1 case sur pieds boîte à lettres	L.400xP.500xH.1900 mm	152485	152484	152486	152487
Armoire industrie salissante 2 cases sur pieds boîte à lettres	L.800xP.500xH.1900 mm	152489	152488	152490	152491
Armoire industrie salissante 3 cases sur pieds boîte à lettres	L.1200xP.500xH.1900 mm	152493	152492	152494	152495
Armoire industrie salissante 1 case sur socle	L.400xP.500xH.1900 mm	152473	152472	152474	152475
Armoire industrie salissante 2 cases sur socle	L.800xP.500xH.1900 mm	152477	152476	152478	152479
Armoire industrie salissante 3 cases sur socle	L.1200xP.500xH.1900 mm	152481	152480	152482	152483
Armoire industrie salissante 1 case sur socle boîte à lettres	L.400xP.500xH.1900 mm	152513	152512	152514	152515
Armoire industrie salissante 2 cases sur socle boîte à lettres	L.800xP.500xH.1900 mm	152517	152516	152518	152519
Armoire industrie salissante 3 cases sur socle boîte à lettres	L.1200xP.500xH.1900 mm	152521	152520	152522	152523



Armoire vestiaire multi-cases



Vestiaire simple monobloc en tôle 10/10°.
 Porte montée avec raidisseurs et pentures.
 Butées de porte haute et basse.
 1 porte étiquette, aérations hautes et basses.
 Pieds ou socles en tôle électrozinguée.
 Pour chaque case : 1 étagère supérieure, 1 porte cintres.
 Peinture poudre époxy cuite au four.

1 colonne 2 cases	L.300xP.500xH.1900 mm	152601	152604	152603	152602
2 colonnes 4 cases	L.600xP.500xH.1900 mm	152559	152562	152561	152560

Coiffe pour armoire vestiaire



Coiffe métallique inclinée, en tôle 10/10° pour vestiaire.
 Peinture poudre époxy cuite au four.

L.300 XP.500xH.500 mm	148663
L.400xP.500xH.500 mm	148664
L.600 XP.500xH.500 mm	148665
L.800xP.500xH.500 mm	148666
L.900 XP.500xH.500 mm	148667
L.1200 XP.500xH.500 mm	148668

Armoire vestiaire club



Chassis en tôle acier vernis.
 Porte en bois massif.

1 colonne 2 cases	L.400xP.500xH.1900 mm	160667
2 colonnes 4 cases	L.800xP.500xH.1900 mm	160668



Armoire consigne

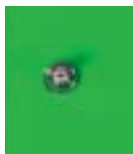

Serrure à clé



Serrure à cadenas



Serrure à monnayeur*



Serrure digitale*

* Modèles susceptibles d'évoluer

Mobilier métallique monobloc en tôle 10/10°.
 3, 4 ou 5 cases par colonne.
 Pieds et socles renforcés en tôle électrozinguée de 20/10 mm.
 Portes avec raidisseurs.
 Conçue pour permettre le rangement de casques de moto.
 Peinture poudre époxy cuite au four.

Dimensions utiles d'une case:

3 cases L.282xP.482xH.554 mm
 4 cases L.282xP.482xH.404 mm
 5 cases L.282 x P.482 x H.314 mm.



1 colonne 3 cases monnayeur vitrée	L.350xP.500xH.1900 mm	153024	153027	153028	153025	153026
1 colonne 4 cases monnayeur vitrée		153039	153042	153043	153040	153041
1 colonne 5 cases monnayeur vitrée		153054	153057	153058	153055	153056
2 colonnes 6 cases monnayeur vitrée	L.700xP.500xH.1900 mm	153029	153032	153033	153030	153031
2 colonnes 8 cases monnayeur vitrée		153044	153047	153048	153045	153046
2 colonnes 10 cases monnayeur vitrée		153059	153062	153063	153060	153061
3 colonnes 9 cases monnayeur vitrée	L.1050xP.500xH.1900 mm	153034	153037	153038	153035	153036
3 colonnes 12 cases monnayeur vitrée		153049	153052	153053	153050	153051
3 colonnes 15 cases monnayeur vitrée		153064	153067	153068	153065	153066
1 colonne 3 cases monnayeur	L.350xP.500xH.1900 mm	152979	152982	152983	152980	152981
1 colonne 4 cases monnayeur		152994	152997	152998	152995	152996
1 colonne 5 cases monnayeur		153009	153012	153013	153010	153011
2 colonnes 6 cases monnayeur	L.700xP.500xH.1900 mm	152984	152987	152988	152985	152986
2 colonnes 8 cases monnayeur		152999	153002	153003	153000	153001
2 colonnes 10 cases monnayeur		153014	153017	153018	153015	153016
3 colonnes 9 cases monnayeur	L.1050xP.500xH.1900 mm	152989	152992	152993	152990	152991
3 colonnes 12 cases monnayeur		153004	153007	153008	153005	153006
3 colonnes 15 cases monnayeur		153019	153022	153023	153020	153021



Armoire consigne (suite)

1 colonne 3 cases à clé vitrée		152934	152937	152938	152935	152936
1 colonne 4 cases à clé vitrée	L.350xP.500xH.1900 mm	152949	152952	152953	152950	152951
1 colonne 5 cases à clé vitrée		152964	152967	152968	152965	152966
2 colonnes 6 cases à clé vitrée		152939	152942	152943	152940	152941
2 colonnes 8 cases à clé vitrée	L.700xP.500xH.1900 mm	152954	152957	152958	152955	152956
2 colonnes 10 cases à clé vitrée		152969	152972	152973	152970	152971
3 colonnes 9 cases à clé vitrée		152944	152947	152948	152945	152946
3 colonnes 12 cases à clé vitrée	L.1050xP.500xH.1900 mm	152959	152962	152963	152960	152961
3 colonnes 15 cases à clé vitrée		152974	152977	152978	152975	152976
1 colonne 3 cases à clé		152889	152892	152893	152890	152891
1 colonne 4 cases à clé	L.350xP.500xH.1900 mm	152904	152907	152908	152905	152906
1 colonne 5 cases à clé		152919	152922	152923	152920	152921
2 colonnes 6 cases à clé		152894	152897	152898	152895	152896
2 colonnes 8 cases à clé	L.700xP.500xH.1900 mm	152909	152912	152913	152910	152911
2 colonnes 10 cases à clé		152924	152927	152928	152925	152926
3 colonnes 9 cases à clé		152899	152902	152903	152900	152901
3 colonnes 12 cases à clé	L.1050xP.500xH.1900 mm	152914	152917	152918	152915	152916
3 colonnes 15 cases à clé		152929	152932	152933	152930	152931
1 colonne 3 cases à cadenas vitrée		154129	154130	154131	154132	154133
1 colonne 4 cases à cadenas vitrée	L.350xP.500xH.1900 mm	154134	154135	154136	154137	154138
1 colonne 5 cases à cadenas vitrée		154139	154140	154141	154142	154143
2 colonnes 6 cases à cadenas vitrée		154144	154145	154146	154147	154148
2 colonnes 8 cases à cadenas vitrée	L.700xP.500xH.1900 mm	154149	154150	154151	154152	154153
2 colonnes 10 cases à cadenas vitrée		154154	154155	154156	154157	154158
3 colonnes 9 cases à cadenas vitrée		154159	154160	154161	154162	154163
3 colonnes 12 cases à cadenas vitrée	L.1050xP.500xH.1900 mm	154164	154165	154166	154167	154168
3 colonnes 15 cases à cadenas vitrée		154169	154170	154171	154172	154173
1 colonne 3 cases à cadenas		154175	154176	154177	154178	154179
1 colonne 4 cases à cadenas	L.350xP.500xH.1900 mm	154180	154181	154182	154183	154184
1 colonne 5 cases à cadenas		154185	154186	154187	154188	154189
2 colonnes 6 cases à cadenas		154190	154191	154192	154193	154194
2 colonnes 8 cases à cadenas	L.700xP.500xH.1900 mm	154195	154196	154197	154198	154199
2 colonnes 10 cases à cadenas		154200	154201	154202	154203	154204
3 colonnes 9 cases à cadenas		154205	154206	154207	154208	154209
3 colonnes 12 cases à cadenas	L.1050xP.500xH.1900 mm	154210	154211	154212	154213	154214
3 colonnes 15 cases à cadenas		154215	154216	154217	154218	154219
1 colonne 3 cases digitale vitrée		154220	154221	154222	154223	154224
1 colonne 4 cases digitale vitrée	L.350xP.500xH.1900 mm	154225	154226	154227	154228	154229
1 colonne 5 cases digitale vitrée		154230	154231	154232	154233	154234
2 colonnes 6 cases digitale vitrée		154235	154236	154237	154238	154239
2 colonnes 8 cases digitale vitrée	L.700xP.500xH.1900 mm	154240	154241	154242	154243	154244
2 colonnes 10 cases digitale vitrée		154245	154246	154247	154248	154249
3 colonnes 9 cases digitale vitrée		154250	154251	154252	154253	154254
3 colonnes 12 cases digitale vitrée	L.1050xP.500xH.1900 mm	154255	154256	154257	154258	154259



Armoire consigne (suite)

3 colonnes 15 cases digitale vitrée	L.1050xP.500xH.1900 mm	154260	154261	154262	154263	154264
1 colonne 3 cases digitale		154265	154266	154267	154268	154269
1 colonne 4 cases digitale	L.350xP.500xH.1900 mm	154270	154271	154272	154273	154274
1 colonne 5 cases digitale		154275	154276	154277	154278	154279
2 colonnes 6 cases digitale		154280	154281	154282	154283	154284
2 colonnes 8 cases digitale	L.700xP.500xH.1900 mm	154285	154286	154287	154288	154289
2 colonnes 10 cases digitale		154290	154291	154292	154293	154294
3 colonnes 9 cases digitale		154295	154296	154297	154298	154299
3 colonnes 12 cases digitale	L.1050xP.500xH.1900 mm	154300	154301	154302	154303	154304
3 colonnes 15 cases digitale		154311	154312	154313	154314	154315
Serrure de rechange	141789					

Armoire consigne téléphone portable 14 cases

L.380xP.460xH.1870 mm

Porte boîte à lettres



Mobilier métallique monobloc en tôle acier 10/10°.
 Portes avec raidisseurs.
 Piétement tube.
 Cases avec porte étiquette et serrure (livrée avec 2 clés).
 Grande porte avec serrure centralisée.
 Peinture poudre époxy cuite au four.
Dimension d'une case: L.320xP.440xH.95 mm.

Armoire consigne téléphone portable 14 cases	152606	152609	152608	152607
Armoire consigne téléphone portable 14 cases boîte à lettres	152748	152747	152750	152749



Armoire consigne téléphone portable 20 cases

L.872xP.275xH.1000 mm



Serrure à clé



Serrure à cadenas



Serrure à monnaie*



Serrure digitale*

* Modèles susceptibles d'évoluer

Mobilier métallique monobloc à fixation murale.
Corps et portes tôle acier 10/10^e avec raidisseurs.
Peinture poudre époxy cuite au four.

Dimension d'une case : L.200xP.250xH.200 mm.
Dimensions de la vitre variables selon le type de serrure.

20 cases monnaieur	153366
20 cases à clé	152778
20 cases à cadenas	154321
20 cases digitale	154322
20 cases vitre / monnaieur	152793
20 cases à clé vitrée	152794
20 cases à cadenas vitrée	154323
20 cases digitale vitrée	154324
Option piétement tube gris	160670

Armoire consigne téléphone portable 18 cases avec raccordement électrique



Ensemble monobloc, à fixation murale.
Corps et portes acier 10/10^e avec raidisseurs.
Cases avec porte vitrée, serrure à clé et prise électrique pour branchement d'un chargeur de téléphone portable.
Peinture poudre époxy cuite au four.
Dimension d'une case : L.200xP.250xH.200 mm.
Conforme à la norme électrique NF C15-100.

L.872xP.275xH.1000 mm

143413

Boîte à lettres 40 cases



Ensemble métallique monobloc en tôle 10/10^e.
Cases avec serrures à clé.
Équipée d'une grande étagère sur la partie inférieure.
Peinture poudre époxy cuite au four.
Dimension d'une case : L.250xP.310xH.70 mm.

L.1075xP.340xH.1605 mm

101531



Pupitre



Pupitre avec piétement



Pupitre avec piétement et option vitrine



Pupitre à fixation murale et option planning à fiche T

Pupitre avec fermeture à clé, surmonté d'un panneau mélaminé sur support MDF permettant la mise en place de documents A4. Options vitrine ou planning pour fiche T. Peinture poudre époxy cuite au four.

L.750xP.500xH.1570 mm

Pupitre avec piétement	160677
Pupitre avec piétement et option vitrine	160678
Pupitre avec piétement et option planning à fiche T	160679

L.750xP.500xH.1200 mm

Pupitre à fixation murale	160680
Pupitre à fixation murale et option vitrine	160681
Pupitre à fixation murale et option planning à fiche T	160682



Pupitre à fixation murale



Armoire à pharmacie



Armoire à pharmacie

Mobilier métallique monobloc en tôle 10/10°, fermeture à poignée tournante encastrée avec serrure 2 points (livrée avec 2 clés).

5 étagères amovibles, réglables en hauteur et aménagées pour des dossiers suspendus.

1 coffre à toxiques.

Peinture poudre époxy (RAL9002) cuite au four.

2 portes - 5 étagères	L.1000xP.430xH.1980 mm	135504
1 porte - 5 étagères	L.530xP.430xH.1980 mm	135505

Coffre à toxiques

À fixer entre 2 étagères.

Peinture poudre époxy (RAL 3011) cuite au four.

L.270xP.430xH.380 mm	135509
----------------------	--------

Étagère pour armoire à pharmacie 2 portes	135506
Étagère pour armoire à pharmacie 1 porte	135507

Casier extincteur



Mobilier métallique en tôle 10/10°.

Système de plombage.

Peinture poudre époxy (RAL 3011) cuite au four.

L.500xP.300xH.850 mm	160671
----------------------	--------



Armoire A.E.R.I.



Recharges

Stockage de 2 recharges d'oxygène

Mobilier métallique en tôle 10/10°.
Fermeture par verrou cadénassable pour rangement du matériel A.E.R.I.
Peinture poudre époxy (RAL 3011) cuite au four.

Équipement + rangement veste

Recharges

L.500xP300xH.1385 mm

152118

L.500xP300xH.850 mm

141957



Équipement + rangement veste

Stockage d'un équipement de première intervention complet
+ rangement de la veste dans la porte.

Armoire A.E.R.I. grand volume sur pieds



Équipement + rangement veste grand volume sur pieds

Stockage de 2 équipements complets
+ rangement des vestes sur cintres
ou d'un équipement complet + veste
+ 1 recharge d'oxygène.

Mobilier métallique en tôle 10/10°.
Fermeture par verrou cadénassable pour rangement
du matériel A.E.R.I.
Peinture poudre époxy (RAL 3011) cuite au four.

L.700xP.450xH.1800 mm

153650



Armoire à 1 fusil verticale

Coffre à grenade



Mobilier métallique monobloc en tôle 10/10°.
 Porte vitrée avec réservation pour contacteurs d'alarme.
 Fermeture par plombage.
 Râtelier en panneau MDF avec tapis caoutchouc.
 Peinture époxy cuite au four.
 Produit conforme aux prescriptions EMS/DAP.

Armoire 1 fusil	L.250xP.500xH.1200 mm	154319
Coffre à grenade		154499

Armoire à 2 fusils verticale

Coffre à grenade



Mobilier métallique monobloc en tôle 10/10°.
 Porte vitrée avec réservation pour contacteurs d'alarme.
 Fermeture par plombage.
 Râtelier en panneau MDF avec tapis caoutchouc.
 Peinture époxy cuite au four.
 Produit conforme aux prescriptions EMS/DAP.

Armoire 2 fusils	L.400xP.500xH.1200 mm	152010
Coffre à grenade		152011

Armoire à 1 ou 2 fusils horizontale



Mobilier métallique monobloc en tôle 10/10°.
 Porte vitrée avec réservation pour contacteurs d'alarme.
 Fermeture par plombage.
 Râtelier en panneau MDF avec tapis caoutchouc.
 Peinture époxy cuite au four.
 Produit conforme aux prescriptions EMS/DAP.

Armoire 1 fusil	L.1200xP.250xH.500 mm	155810
Armoire 2 fusils	L.1200xP.400xH.500 mm	153247

Piètement pour armoire horizontale		153248
------------------------------------	--	--------

Armoire pour fusil à pompe et lanceur de balles sur demande

Armoire pour fusil à pompe et lanceur de balles sur demande		160675
---	--	--------



Armoire à boucliers et casques



Mobilier métallique en tôle 10/10°.
Fermeture par serrure à clé (livrée avec 2 clés)
pour rangement de 3 casques et 3 boucliers.
Peinture poudre époxy cuite au four.

L.1000xP.600xH.1980 mm

161170

Armoire à combinaisons d'intervention



Mobilier métallique en tôle 10/10°.
Fermeture par serrure à clé (livrée avec 2 clés)
pour rangement de 3 combinaisons, de coudières et jambières.
Peinture poudre époxy cuite au four.

L.1000xP.600xH.1980 mm

153616

Mobilier spécifique pour équipements ERIS

Modèles sur mesure, nous consulter.

Armoire de cantonnement



Mobilier métallique en tôle 10/10°, sur socle.
2 portes avec fermeture 3 points par serrure à clés
(livrée avec 2 clés).
Compartiment penderie avec porte cintres.
1 compartiment de 4 étagères et 1 tiroir.
Ventilations hautes et basses.
Peinture poudre époxy cuite au four.

L.1000xP.600xH.1980 mm

100741



Armoire à 6 compartiments pour armes de poing



Mobilier métallique en tôle 20/10°.
Double fermeture par portes métalliques.

L.600xP.350xH.1604 mm

160676

Armoire métallique pour gilets pare-balles



Mobilier métallique en tôle 10/10°.
Fermeture par serrure à clé (livrée avec 2 clés)
pour rangement de 7 gilets pare-balles à plat.
Peinture poudre époxy cuite au four.

L.1000xP.600xH.1980 mm

139081

Armoire pour gilets pare-balles 2 casiers indépendants

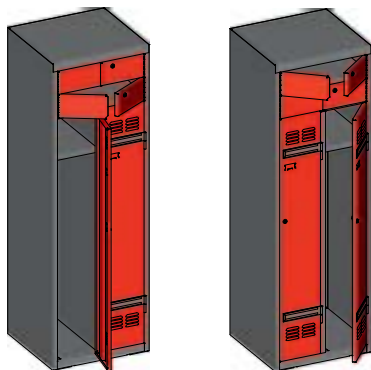

Mobilier métallique monobloc en tôle 10/10°.
2 casiers avec étagère et porte-cintre pour gilets pare-balles.
Porte-étiquette sur chaque casiers.
2 casiers indépendants en partie supérieure.
Peinture poudre époxy cuite au four.

L.600xP.560xH.1869 mm

161128

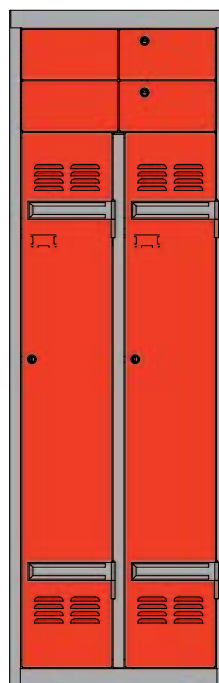



Armoire à clés



Mobilier métallique en tôle 20/10°, à fixation murale.
Fermeture par serrure à clé 3 points (livrée avec 2 clés),
pour rangement de trousseaux de clés.
Peinture poudre époxy cuite au four.

200 à 300 clés	L.1000xP.250xH.1200 mm	143426
30 à 100 clés	L.500xP.250xH.1200 mm	160672

Rangement cartes d'identité

L.850xP.30xL.1358 mm



54 emplacements pour carte d'identité.
Structure en pin, panneau de fond en contreplaqué,
face avant en plexiglass de 2 mm.

Support mural pour rangement de cartes d'identité	160683
---	--------

Armoire à clés à tiroir



Mobilier métallique sur pieds en tôle 20/10°.
1 tiroir à glissières avec support porte-clés 70 positions.
Pieds réglables pour l'ajustement de la hauteur.
Fournie avec serrure sans canon, modèle à préciser.
Peinture poudre époxy cuite au four.

L.800xP.400xH.980 à 1060 mm	161171
-----------------------------	--------



Rayonnage



Élément de départ

Piètement profil en C en acier.
Étagère : ossature en tube, plateau en Isorel brut de 3 mm.
Composé de 4 montants et 5 étagères.
Peinture poudre époxy cuite au four.
Montage sans outil.

L.1000xP.600xH.2000 mm	155202
L.1000xP.400xH.2000 mm	155203

Armoire outillage



Mobilier métallique en tôle 10/10° et métal déployé en façade.
Fixation murale pour rangement d'outillage.
Fermeture par serrure à clé (livrée avec 2 clés).
Peinture poudre époxy cuite au four.

Haute L.1000	L.1000xP.300xH.2000 mm	142485
Haute L.1200	L.1200xP.300xH.2000 mm	160673
Basse	L.1200xP.300xH.1200 mm	160674

Élément de suite

Piètement profil en C en acier.
Étagère : ossature en tube, plateau en isorel brut de 3 mm.
Composé de 2 montants et 5 étagères
Peinture poudre époxy cuite au four.
Montage sans outil.

L.1000xP.600xH.2000 mm	155204
L.1000xP.400xH.2000 mm	155205

Table d'atelier



Cadre métallique, cornière 25 mm,
pieds tube carré 40 et 35 mm.
Pieds réglables avec embouts plastiques
ou platines métal, dessus Novopan 20 mm.
Peinture poudre époxy cuite au four.

L.2000xI.800 mm	100791
L.2000xI.1000 mm	100792



Chaise anthropométrique



Chaise métallique en tube de 30 mm.
Peinture poudre époxy cuite au four.

L.250xP.250xH.950 mm

141528

Panneau anthropométrique



Mobilier métallique en tube de 30 mm et tôle de 10/10°.
Réglage en hauteur du panneau.
Peinture poudre époxy cuite au four.

L.300xH.100 mm

136295

Table à empreinte palmaire



Structure tube carré de 25 mm,
avec plateau en MDF mélaminé de 19 mm vernis.
Dessus acier inox 10/10°.
Tiroir de rangement.
Peinture poudre époxy cuite au four.

L.1200xI.800xH.800 mm

141861



Meuble prévention



Panneau extérieur en MDF mélaminé de 19 mm pour l'ensemble de la structure, 22 mm pour le plan de travail, chants vernis naturel.

Partie intérieure en MDF mélaminé de 19 et 16 mm, chants plaqués PVC assortis. Plan de travail muni d'un panneau en PVC translucide permettant l'affichage.

Boîte à lettres, étagères réglables et équipement pour dossiers suspendus.

Fermeture 1 porte par cadenas.

Piètements métalliques.

Possibilité de piètement à roulettes sur le grand modèle uniquement.

L.1200xP.470xH.1900 mm

Meuble Prévention Santé Sécurité 630	137915
Meuble Prévention Santé Sécurité 630 toutes options	148695

L.630xP.470xH.1900 mm

Meuble Prévention Santé Sécurité 1200	137914
Meuble Prévention Santé Sécurité 1200 - toutes options - piètement fixe	148696
Meuble Prévention Santé Sécurité 1200 - toutes options - piètement à roulettes	148697

Options

Panneau d'affichage 6 notes format A4 (uniquement sur le grand modèle) + portes coulissantes avec serrure	137916
Patère à fixer sur l'un des côtés du meuble	137917
Registre avec fixation sécurisée sur le plan de travail	137918
Corbeille de rangement registre à fixer sur le côté et/ou sur le panneau d'affichage, suivant l'aménagement retenu	137919
Miroir (uniquement sur le grand modèle) à coller sur le panneau de fond, en usine	137920





meuble de DÉTENTION



MOBILIER DE DÉTENTION

Lits

Lit pénitentiaire double

Lit métallique, structure tube acier 35x35 mm et sommier en tôle galvanisée 20/10^e perforée. Assemblage par écrous indémontables. Échelle métallique en tube 25x25 mm. Pattes de fixation au sol et au mur. Peinture poudre époxy cuite au four. Certifié NF EN13453-1 par le FCBA.

L.1985xI.835xH.1740 mm	160084
------------------------	--------



Lit pénitentiaire simple

Lit métallique, structure tube acier 35x35 mm et sommier en tôle galvanisée 20/10^e perforée. Assemblage par écrous indémontables. Pattes de fixation au sol et au mur. Peinture poudre époxy cuite au four.

Lit pénitentiaire simple	L.1985xI.801xH.605 mm	160083
Lit pénitentiaire simple PMR	L.1985xI.801xH.655 mm	160085



Kit de doublage pour lit pénitentiaire

Ensemble métallique adaptable sur le lit simple (référence 160083) pour le transformer en lit double. Structure tube de 35x35 mm et sommier en tôle galvanisée 20/10^e perforée. Échelle métallique tube de 25x25 mm. Assemblage par écrous indémontables. Pattes de fixation au mur. Peinture poudre époxy cuite au four. Certifié NF EN13453-1 par le FCBA.

L.1985xI.835xH.1140 mm	160086
------------------------	--------





Chevets



Chevet métallique

Monobloc fixé par boulons indémontables sans outils spéciaux.
Peinture poudre époxy cuite au four.

L.200xP.200xH.250 mm

160639

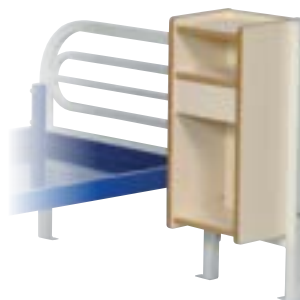

Chevet bois

Réalisé en MDF mélaminé de 16 mm, sur armature métallique
en tube carré de 35x35 mm.

Caisson et armature à monter sur place suivant emplacement
à droite ou à gauche.

Assemblé par boulons indémontables sans outils spéciaux.

Peut être fixé au sol et au mur.

Peinture poudre époxy cuite au four.

L.300xP.250xH.700 mm

Chevet bois simple

161262

Chevet bois double

161263

Chevet bois simple PMR

161295



Armoires



Armoire de détente

Monobloc livré monté, en MDF mélaminé de 19 mm.
Intérieur en agglo mélaminé et piétement métallique.
4 charnières indégondables.
Fermeture par loqueteaux magnétiques.
Livrée avec cales pour fixation au mur.
Intérieur 2 colonnes + étagères.

Simple	L.600xP.519xH.1863 mm	137820
Double	L.800xP.519xH.1863 mm	137821
PMR	L.600xP.519xH.1863 mm	161596



Armoire de détente sans fond

Monobloc livré monté, en MDF mélaminé de 19 mm.
Intérieur en agglo mélaminé et piétement métallique.
4 charnières indégondables.

Fermeture par loqueteaux magnétiques.

Livré avec cales pour fixation au mur.

Intérieur 2 colonnes + étagères.

Simple	L.600xP.519xH.1863 mm	148768
Double	L.800xP.519xH.1863 mm	148769
PMR	L.600xP.519xH.1863 mm	161743



Armoire simple, sans fond, sans porte

Monobloc livré monté, en MDF mélaminé de 19 mm.
Piétement métallique.

Cales pour fixation au mur sur demande.

4 étagères + emplacements pour casier individuel à mi-hauteur.

L.800xP.600xH.1865 mm	160640
-----------------------	--------



Tables de cellule en console

Produits sur mesure, nous consulter.

Structure tube métallique de 35x35 mm, plateau melaminé épaisseur 19 mm, à fixation murale servant de plan de travail. Peinture poudre époxy cuite au four.

Table console	146367
Table étagère console	148715



Table de cellule sur pieds

Piètement métallique en tube carré de 35 mm.
Ceinture métallique en tube.
Plateau en médium de 19 mm, chants vernis.
Avec ou sans fixation au sol et/ou au mur.
Hauteur 725 mm, pieds blanc, plateau beige.
Peinture poudre époxy cuite au four.

	Avec fixation	Sans fixation
L.600xP.500xH.725 mm	100758	161679
L.800xP.600xH.725 mm	100759	161680
L.800xP.800xH.725 mm	100760	161681
L.1200xP.600xH.725 mm	100761	161682
L.1200xP.800xH.725 mm	100762	161683
L.1600xP.800xH.725 mm	100763	161684
L.2000xP.600xH.725 mm	100764	161685



Table à écrire

Piètement métallique en tube carré de 35 mm avec bouchon PVC.
Ceinture métallique en tube.
Plateau et caisson en médium de 19 mm, chants vernis.
Hauteur 75 cm, pieds blanc, plateau beige.
Peinture poudre époxy cuite au four.
Livrée montée.

L.800xP.590xH.750 mm	109941
----------------------	--------





Étagère placard



Élément de rangement destiné à être fixé au mur, livré monté.
Assemblage par vis à empreintes spéciales indémontables.
Côtés et portes en MDF mélaminé de 16 mm.
Étagères fixes en panneaux de particules de 19 mm.

L.928xP.330xH.890 mm

137818

Tablette inox de salle de bains



L.500xP.200xH.100 mm

144850

Rangements divers

Produits sur mesure, nous consulter.



Meuble sous évier

Monobloc livré monté, en MDF mélaminé de 19 mm.
Piètement métallique.
Intérieur 2 colonnes + étagères.
Assemblage par vis à empreintes spéciales indémontables.

Meuble sous évier

160641



Meuble plaque chauffante

Monobloc livré monté, en MDF mélaminé de 19 mm.
Console métallique.
Assemblage par vis à empreintes spéciales indémontables.

Meuble plaque chauffante

160642



Étagère murale

Monobloc livré monté, en MDF mélaminé de 19 mm.
Console métallique.
Assemblage par vis à empreintes spéciales indémontables.

Étagère murale

160643



Casiers et coffres

Clé passe pour casier individuel

Passer pour serrure à crantage interne.

Clé passe pour casier individuel	153233
----------------------------------	--------



Casier individuel sur mesure

Façade de casier en acier équipée d'une serrure à batteuse avec 2 clés de sécurité à crantage interne (10 000 combinaisons). Fixation dans étagères d'armoires par 4 vis inviolables type torx à téton.

Prix unique pour façade de casier simple sur mesure de dimension maximum 300x300 mm et de casier double sur mesure de dimension maximum 600x300 mm y compris visserie de fixation. Intégration gratuite en atelier dans le cadre de commande d'armoires neuves.

Peinture poudre époxy cuite au four.

Simple	153230
Double	153232



Coffre à casiers individuels

Coffre 2 à 4 casiers en acier équipée d'une serrure à batteuse avec 2 clés de sécurité à crantage interne (10 000 combinaisons). Fixation du coffre au mur.

Dessus et dessous en MDF mélaminé de 19 mm.

Peinture poudre époxy cuite au four.

2 casiers	L.270xP.338xH.450 mm	151737
3 casiers	L.270xP.338xH.590 mm	151738
4 casiers	L.270xP.338xH.730 mm	151739

Caissons pour téléviseur et lecteur DVD

Caisson téléviseur

Caisson pour box TV



Réalisation sur mesure.

Structure monobloc métallique en tôle perforée.

Porte Plexiglas avec fermeture 2 serrures.

Peinture époxy cuite au four. Fixation au mur.

Caisson pour téléviseur et lecteur DVD	160644
Caisson pour téléviseur, lecteur DVD et console de jeux	160645
Caisson pour box TV	161172

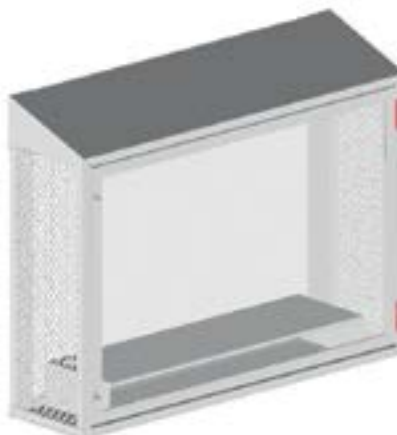



Patères de sécurité

Patère (1, 2, 3, 4 ou 5 positions) en caoutchouc montée sur platine aluminium.

Se déforme pour une charge supérieure à 20 kg et reprend immédiatement sa forme (anti-pendaison).

Limite les conséquences de chocs éventuels au niveau de la tête.



Patère de sécurité 1 tête	100x50 mm	148862
Patère de sécurité 2 têtes	260x50 mm	148863
Patère de sécurité 3 têtes	420x50 mm	148864
Patère de sécurité 4 têtes	580x50 mm	148865
Patère de sécurité 5 têtes	740x50 mm	158216

Panneau d'affichage CP

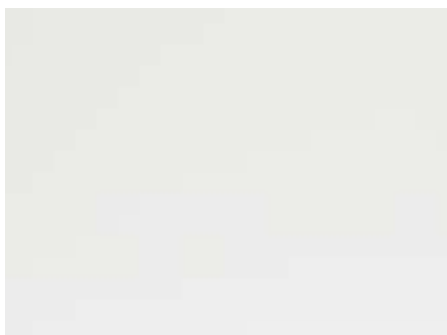

Dimensions et fixation à la demande.

En panneau de contreplaqué.

Autres matières, nous consulter.

Panneau d'affichage CP laqué blanc	149605
Panneau d'affichage CP naturel	149606

Divers



Valise arrivant

Valise en contreplaqué peuplier :

- couvercle coulissant 3 plis épaisseur de 8 mm,
- côtés 3 plis épaisseur 10 mm,
- fond 3 plis épaisseur 5 mm.

Serrure livrée avec 2 clés, possibilité de 99 serrures à clés différentes et un passe ouvrant les 99 serrures.

L.494 x P.300 x H.185 mm	148718
L.497 x P.360 x H.302 mm	159123



Tablette fouille

Structure métallique mécano-soudée en tôle.

Peinture poudre époxy cuite au four.

Fixation au mur.

L.800 x P.300 x H.300 mm	149890
--------------------------	--------



MOBILIER QUARTIER DISCIPLINAIRE

- ⇒ Produit monobloc entièrement soudé.
- ⇒ Rigidité renforcée : tôle galvanisée de 2 mm et tube rond de Ø 42 x ép. 2,4 mm.
- ⇒ Absence d'angle vif.
- ⇒ Fixation au sol.



Lit quartier disciplinaire

Ensemble métallique mécano soudé :
Sommier en tôle perforée.
Piétement avec fer plat pré-percé pour fixation au sol.
Peinture poudre époxy bleu (RAL 5003) cuite au four.

L.1970xI.1.800xH.480 mm

100990



Ensemble table tabouret quartier disciplinaire

Ensemble métallique mécano soudé :
Piétement avec fer plat pré-percé pour fixation au sol.
Peinture poudre époxy bleu (RAL 5003) cuite au four.

L.1100xI.600xH.760 mm

100992

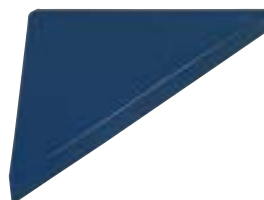

Étagère d'angle quartier disciplinaire

Élément en tôle acier.
Peinture poudre époxy bleu (RAL 5003) cuite au four

L.400xI.282xH.30 mm

148714



Briquet sécurisé quartier disciplinaire

Dispositif d'allume cigarette sécurisé pour établissement pénitentiaire et autre établissement sécurisé (centre fermé, hôpital psychiatrique...).

Réglages de la température et de la temporisation.

Fonctionne en 12 volts.

Briquet sécurisé quartier disciplinaire	101540
---	--------



Pièce détachée pour briquet sécurisé

Résistance pour briquet	138774
-------------------------	--------

Sonde pour briquet	138775
--------------------	--------

Potelet pour pose extérieure abrité d'un briquet sécurisé

Potelet inox pour pose du briquet sécurisé en extérieur abrité.

Fixation au sol par platine.

Intérieur creux pour passage des câbles.

Finition brute ou peinture epoxy cuite au four.

Potelet pour pose extérieure abrité d'un briquet sécurisé	146530
---	--------



Cendrier sécurisé

Ensemble inox de 15/10°.

Porte sur charnières renforcées.

Fermeture par serrure à clé.

Cendrier intérieur amovible.

Fixation au mur (hors fourniture de visserie).

Finition brute.

Petit modèle	L.246xP.86xH.241 mm	159842
--------------	---------------------	--------

Grand modèle	L.346xP.86xH.341 mm	159841
--------------	---------------------	--------



MOBILIER CELLULE PROTECTION URGENCE

➔ Produits conforme aux prescriptions EMS/DAP.



Table avec étagères intégrées

Habillage : panneau mélaminé gris silicone sur support MDF, chants vernis.

Structure et piétement en tube acier avec peinture poudre époxy cuite au four (RAL 9006).

Fixation au mur.

L.1200xP.600xH.750 mm

152826



Lit de cellule en console

Habillage : panneau mélaminé gris silicone sur support MDF, chants vernis.

Sommier métal en tôle pliée avec peinture poudre époxy cuite au four (RAL 9006).

Fixation au mur.

L.1900xl.800xH.(sommier) 417 mm

152827



Paravent pour sanitaire

Panneau en tôle 20 / 10° structure en tube rond \varnothing 42 et tube rectangulaire 50x20 mm.

Finition peinture époxy cuite au four (9006).

Fixation au sol et au mur.

L. 1000xl.100xH.1000 mm

152230



Tabouret avec pied central à fixer

Assise : panneau mélaminé gris silicone sur support bois, chants vernis.

Piétement acier avec peinture poudre époxy cuite au four (RAL 9006).

Fixation au sol.

\varnothing 300 mm, H.450 mm

153644



Tabouret en console spécial plancher chauffant

Assise : panneau mélaminé gris silicone sur support MDF, chants vernis.

Structure acier avec peinture poudre époxy cuite au four (RAL 9006).

Fixation au mur.

L.600xl.450xH.200 mm

154748





équipement de **SÉCURITÉ**



Canon et clé Quinvi

L.800xI.800xH.2200 mm



Canon

Marquage selon organigramme: numéro de traçabilité (5 chiffres)

Clé codée

Clé Quinvi codée	103866
------------------	--------

Canon Quinvi à visser	103853
Canon Quinvi à larder	103952

Boîtiers Quinvi



Boîtier à crochet en applique

Simple ou double entrée.

Utilisation pour: porte fer de communication, grilles extérieures coulissantes...

Sens droit - simple entrée	103840
Sens gauche - simple entrée	148934
Sens droit - double entrée	149400
Sens gauche - double entrée	149401

Boîtier à crochet à larder

Simple ou double entrée et pas de sens.

Utilisation pour: porte fer de communication, grilles extérieures coulissantes...

Simple entrée	145822
Double entrée	149402

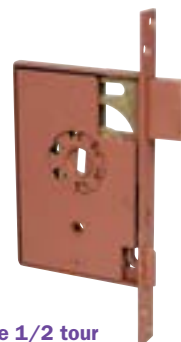

Boîtier à larder pour porte bois

Simple ou double entrée et pas de sens.

Utilisation pour: porte bois d'atelier, cuisine...

Pêne ø 14 - simple entrée	103872
Pêne ø 14 - double entrée	149403

Boîtier à larder pêne 1/2 tour

Simple ou double entrée.

Épaisseur de la porte à préciser (100 mm maximum).

Utilisation pour: porte bois de bureau, de parloir, d'infirmerie...

Sens gauche - simple entrée	103860
Sens droit - simple entrée	148936
Sens gauche - double entrée	148937
Sens droit - double entrée	148938



Boîtiers Quinvi



Boîtier à larder pour porte fer

Simple ou double entrée et pas de sens.
Utilisation pour: porte fer d'atelier, cuisine...

Pêne ø 20 - Simple entrée	103867
Pêne ø 20 - Double entrée	149404



Boîtier magister en applique

Particularité: 2 ou 3 canons.
Canon supérieur, double entrée, verrouillage du pêne.
Canon inférieur, simple entrée, manœuvre du pêne.
Possibilité de montage d'un 4^e canon, pour double entrée en partie basse.
Utilisation pour: porte bois ou fer.

Sens droit	145826
Sens gauche	148939



Boîtier type F

Simple entrée.
Montage: serrure noyée dans l'hubriserie (conçue pour hubriseries SEP-RIEP).
Pour porte de cellule.
Utilisation du boîtier en acier inoxydable recommandée pour les ambiances humides.

Acier - sens droit	103851
Acier - sens gauche	148940
Inox - sens droit	103852
Inox - sens gauche	148941



Boîtier type T

Épaisseur du pêne: 20 mm.
Simple ou double entrée.
Pour portes bois et fer intérieures, extérieures, de circulation...
Utilisation du boîtier en acier inoxydable recommandée pour les ambiances humides.

Acier - sens droit - simple entrée	103857
Acier - sens gauche - simple entrée	143576
Inox - sens droit - simple entrée	103865
Inox - sens gauche - simple entrée	149003
Acier - sens droit - double entrée	149405
Acier - sens gauche - double entrée	149406
Inox - sens droit - double entrée	149407
Inox - sens gauche - double entrée	149408



Pièces détachées pour canon Quinvi

Bague tournante type F		Conditionnement par 5	103634
Bague tournante type T		Conditionnement par 5	103633
Cache caoutchouc avec collerette		Conditionnement par 10	103873
Cache caoutchouc sans collerette		Conditionnement par 10	103874
Canon Quinvi pour serrure en applique sans clavette			103638
Canon Quinvi pour serrure à larder sans clavette			138377
Clavette	Longueur 12 mm		146050
Clavette	Longueur 13 mm		136968
Clavette	Longueur 14 mm		136969
Clavette	Longueur 15 mm		136970
Contre clavette	Longueur 14 mm	Conditionnement par 100	136971
Contre clavette L15	Longueur 15 mm	Conditionnement par 100	136972
Contre clavette L16	Longueur 16 mm	Conditionnement par 100	136973
Contre clavette L17	Longueur 17 mm	Conditionnement par 100	145829
Contre clavette L17 0 0	Longueur 17.0 mm	Conditionnement par 10	145828
Contre clavette L17 0 1	Longueur 17.1 mm	Conditionnement par 10	145830
Contre clavette L17 0 2	Longueur 17.2 mm	Conditionnement par 10	145831
Contre clavette L17 0 3	Longueur 17.3 mm	Conditionnement par 10	148935
Doigt de serrure double entrée			136982
Doigt de serrure simple entrée			103848
Ensemble tiroir-barillet-cale-bague			145396
Jeu de bague bronze	Ø 4,2 - Ø 6,2		103636
Jeu de bague Téflon	Ø 4,2 - Ø 6,2		103632
Ressorts de contre clavette		Conditionnement par 100	136989
Kit de 2 ressorts de rappel tiroir		Conditionnement par 50	103627
Vis BTR sans tête M3x6		Conditionnement par 200	143570
Vis BTR tête fraisée M4x6		Conditionnement par 200	143569

Pièces détachées pour boîtiers Quinvi

Adaptateur pour serrure électrique	143761	Levier intermédiaire	103937
Bague enjoliveur	103635	Pêne demi-tour	103622
Béquille	103637	Pêne gauche	142782
Corps de serrure à larder	149004	Pêne droit	142783
Corps de serrure à visser	142594	Plaque arrière à visser	145383
Doigt de béquille	149005	Plaque avant à visser	136979
Ensemble corps de serrure à larder + plaque	103723	Plaque avant à larder	149009
Ensemble corps de serrure à visser + plaque	142486	Plaque de propreté inox	103841
Étrier de blocage	104020	Ressort de rappel béquille	103629
Excentrique	142487	Ressort doigt d'entraînement	103628
Gâche à souder	103858	Ressort oblong pour pêne demi-tour	142483
Gâche à visser	103855		



Serrures type FRESNES ou TOUL

Serrure type FRESNES

Simple ou double entrée.
Épaisseur du pêne 20 mm.
Avec têtère.

Utilisation pour: porte bois et fer, dans toutes les situations.

Sens gauche - simple entrée	142521
Sens droit - simple entrée	143674
Sens gauche - double entrée	142522
Sens droit - double entrée	142519



Serrure type TOUL

Simple entrée.
Épaisseur du pêne 15 mm.
Sans têtère.

Utilisation pour: porte bois et fer, dans toutes les situations.

Sens gauche - simple entrée	100770
Sens droit - simple entrée	100771
Sens gauche - double entrée	143819
Sens droit - double entrée	143673



Clé pour serrure type FRESNES ou TOUL

Clé pour serrure type FRESNES ou TOUL	100778
---------------------------------------	--------



Pièces détachées pour serrures type FRESNES ou TOUL

Boîtier nu type FRESNES pour serrure sens gauche	100797	Platine de serrure complète type TOUL Numéro 1	100774
Boîtier nu type FRESNES pour serrure sens droit	100798	Platine de serrure complète type TOUL Numéro 2	100775
Boîtier nu type TOUL pour serrure sens gauche	100795	Platine de serrure complète type TOUL Numéro 3	100776
Boîtier nu type TOUL pour serrure sens droit	100796	Platine de serrure complète type TOUL Numéro 4	100777
Couvercle simple entrée pour serrure sens gauche	142779	Rosace d'entrée de serrure	100802
Couvercle simple entrée pour serrure sens droit	100800	Téton taraudé	142577
Couvercle double entrée pour serrure sens gauche	100801	Téton non taraudé	149011
Couvercle double entrée pour serrure sens droit	142780	Axe épaule taraudé	142578
Pêne demi-tour	103622	Vis métaux tête fraisée M4x10	142203
Pêne gauche	142782	Ressort de serrure	100819
Pêne droit	142783		

Anneaux et jetons



Anneau de trousseau de clés à souder

Ø 40 - fil 3,2 mm	100815
Ø 50 - fil 3,2 mm	160646



Jeton Ø 35

Jeton acier inox	148933
Jeton acier zingué	142626



Blocs portes type VAL-DE-REUIL

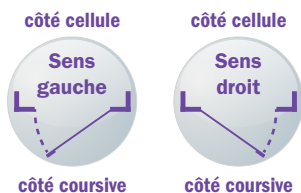

Bloc porte à sceller

Bloc porte pour cellule, huisserie en cornière de 50x50 mm, ceilleton, panneau contreplaqué hêtre de 39 mm. Utilisation intérieure.

Sens droit	largeur 730	139623
	largeur 830	146754
	largeur 930	142288
Sens gauche	largeur 730	139269
	largeur 830	149022
	largeur 930	149023

Bloc porte à scellement chimique

Bloc porte pour cellule, huisserie en cornière de 100x100 mm, ceilleton, panneau contreplaqué hêtre de 39 mm. Utilisation intérieure.

Sens droit	largeur 730	160647
	largeur 830	160648
	largeur 930	160649
Sens gauche	largeur 730	160650
	largeur 830	160651
	largeur 930	160652



Bloc porte à bancher

Bloc porte pour cellule, huisserie en tôle pliée, œilleton, panneau contreplaqué hêtre de 39 mm. Utilisation intérieure.

Sens droit	largeur 730	139672
	largeur 830	139671
	largeur 930	139670
Sens gauche	largeur 730	139673
	largeur 830	139674
	largeur 930	139675

Pièces pour blocs portes type VAL-DE-REUIL

Porte nue

Sens droit	largeur 730	149025
	largeur 830	149026
	largeur 930	149027
Sens gauche	largeur 730	149028
	largeur 830	149029
	largeur 930	149030

Huisserie nue à sceller

Sens droit	largeur 730	149031
	largeur 830	149032
	largeur 930	149033
Sens gauche	largeur 730	149034
	largeur 830	149035
	largeur 930	149036

Huisserie nue à scellement chimique

Sens droit	largeur 730	160653
	largeur 830	160654
	largeur 930	160655
Sens gauche	largeur 730	160656
	largeur 830	160657
	largeur 930	160658

Huisserie nue à bancher

Sens droit	largeur 730	149037
	largeur 830	149038
	largeur 930	149039
Sens gauche	largeur 730	149040
	largeur 830	149041
	largeur 930	149042

Divers

Chant de porte	101561
Œilleton complet	109760
Paumelle de porte cellule	101711
Butée T16	103885
Verrou en applique	142597
Poignée de porte de cellule	101904
Boulon indessérable	139762



Bloc porte double action

Système breveté : N° de brevet FR2972477



Bloc porte double sens pour cellule, huisserie à bancher, œilleton, volet déverrouillable, panneau contreplaqué hêtre de 39 mm.

Utilisation intérieure.

Passage utile 800 mm

Sens droit	160659
Sens gauche	160660



Bloc porte tropicalisé type VAL-DE-REUIL

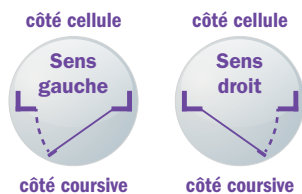

Pièces pour blocs portes tropicalisés type VAL-DE-REUIL

Porte nue

Sens droit	largeur 730	149046
	largeur 830	149047
	largeur 930	149048
Sens gauche	largeur 730	149049
	largeur 830	149050
	largeur 930	149051

Huisserie nue à bancher

Sens droit	largeur 730	149052
	largeur 830	149053
	largeur 930	149054
Sens gauche	largeur 730	149055
	largeur 830	149056
	largeur 930	149057

Divers

Paumelle de porte de cellule		101711
Verrou en applique		161896
Poignée de porte de cellule		161897
Boulon indesséable		139762
Butée T16		103885

À bancher

Bloc porte pour cellule, huisserie en tôle pliée, œilleton, porte à chevrons en tôle avec traitement protecteur adapté au climat tropical.

Sens droit	largeur 730	145782
	largeur 830	139678
	largeur 930	149043
Sens gauche	largeur 730	145783
	largeur 830	149044
	largeur 930	149045



Œilletons



Œilleton complet

109760



Œilleton complet sécurisé
avec protection grillage inox anti-agression

142888

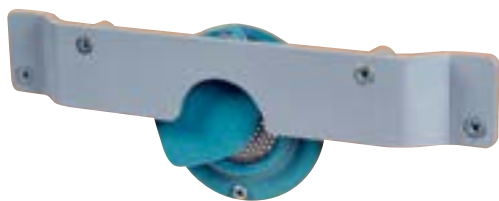

Œilleton complet sécurisé
avec platine anti-destruction, anti-agression

142889

Pièces pour œilletons

Grillage d'œilleton

100794

Verre d'œilleton

141963

Disque makrolon pour œilleton

151756

Porte étiquettes adaptés aux étiquettes GIDE



Porte étiquette de cellule 1 position

161174



Porte étiquettes de cellule 2 positions

161175





HABILLEMENT & COUCHAGE



LINGE DE MAISON

Linge de lit



Drap de lit blanc

50 % coton / 50 % Polyester, 140 g/m²
(livraison par lot de 20 draps).

L.2950x1.1800 mm	109068
------------------	--------

Taie de traversin pupitre blanc

50 % coton / 50 % Polyester, 140 g/m²
(livraison par lot de 20 taies).

L.850x1.600 mm	109072
L.600x1.400 mm	153929
L.630x1.630 mm	142146



Drap de lit écru

100 % coton, 150 g/m²
(livraison par lot de 20 draps).

L.2950x1.1800 mm	108304
------------------	--------

Taie de traversin pupitre écru

100 % coton, 150 g/m².
Le lot de 20 taies.

L.850x1.600 mm	108303
----------------	--------

Torchon



Toile méris crème, 230 g/m²
(livraison par lot de 50 torchons).

L.800x1.580 mm	108302
----------------	--------



Drap housse blanc

50 % coton / 50 % Polyester, 140 g/m²
(livraison par lot de 20 draps).

L.1900x1.700 mm	109069
L.1900x1.800 mm	109079
L.1900x1.900 mm	109080



Housse de protection matelas anti feu

Tissu Trévira CS M1, 100 % Polyester, 185 g/m².
Ouverture par bandes de tissu auto-agrippant.

L.1900x1.700 mm	109085
L.1900x1.800 mm	160635
L.1900x1.900 mm	160636



Linge de toilette

Gant de toilette blanc

Tissu éponge, 100 % coton
(livraison par lot de 50 gants).

L.210x1.170 mm

109076

Serviette de toilette blanche

Tissu éponge, 100 % coton
(livraison par lot de 50 serviettes).

L.980x1.500 mm

109071



Kit de couchage

Composé d'1 taie d'oreiller, d'1 drap housse
et d'1 drap à duvet (50 % coton/50 % Polyester)
+ 1 duvet et 1 oreiller.

Kit de couchage

144395



Kit DPU

Métropole

Livraison par carton de 50 kits minimum (panachage de tailles standard ou à la demande). Le kit comprend :

- 1 pyjama à usage unique en matière intissée (liaison de fibres courtes permettant un déchirement facile), coloris bleu outre-mer, composé d'un haut manches courtes raglantes, col rond et d'un pantalon (réglage taille avec lien confectionné dans la même matière). Disponible dans les tailles 1-2-3.
- 1 serviette de toilette à usage unique en matière intissée, coloris blanc, dimensions 500x500 mm.
- 1 notice.

Kit DPU Métropole

159105



MOM

Livraison par carton de 50 kits minimum (panachage de tailles standard ou à la demande). Le kit comprend :

- 1 pyjama à usage unique en matière intissée (liaison de fibres courtes permettant un déchirement facile), coloris bleu outre-mer, composé d'un haut sans manche forme débardeur, col rond et d'un pantacourt (réglage taille avec lien confectionné dans la même matière). Disponible dans les tailles 1-2-3.
- 1 serviette de toilette à usage unique en matière intissée, coloris blanc, dimensions 500x500 mm.
- 1 notice.

Kit DPU MOM

159107





HABILLEMENT

Polo manches courtes



2 boutons, 100 % coton, maille piquée. 190 g/m².
Tailles du 2XS au 4XL.

	Rouge	Vert
Taille 2XS	148519	148520
Taille XS	139939	139946
Taille S	139940	139947
Taille M	139941	139948
Taille L	139942	139949
Taille XL	139943	139950
Taille 2XL	139944	139951
Taille 3XL	139945	139952
Taille 4XL	143072	143393

Sous-vêtements



Tee-Shirt blanc

Tee-shirt, col rond, manches courtes.
100 % coton, 160 g/m².
Tailles du S au 3XL.

Taille S	140002
Taille M	140003
Taille L	140004
Taille XL	140005
Taille 2XL	140006
Taille 3XL	140007

Slip blanc

Slip taille haute, doublé devant.
100 % coton, 160 g/m².
Tailles du S au 2XL.

Taille S	139989
Taille M	139990
Taille L	139991
Taille XL	139992
Taille 2XL	139993



Pantalon Blue Jean



100 % coton, Denim brut.
Tailles du 36 au 64.

Taille 36	139801
Taille 38	139802
Taille 40	139803
Taille 42	139804
Taille 44	139805
Taille 46	139806
Taille 48	139807
Taille 50	139808
Taille 52	139809
Taille 54	139810
Taille 56	139811
Taille 58	139812
Taille 60	139813
Taille 62	139814
Taille 64	139815

Ceinture Sangle



Sangle 100 % coton.

Taille unique	108229
---------------	--------

Jogging gris chiné



Jogging molleton à bord côtes,
pantalon taille élastique avec
cordon de serrage, 2 poches.
50 % coton, 50 % Dralon.
Tailles du 2XS au 2XL.

Taille 2XS	139817
Taille XS	139818
Taille S	139819
Taille M	139820
Taille L	139821
Taille XL	139822
Taille 2XL	139823



VÊTEMENTS DE TRAVAIL

Blouse et tabliers



Blouse professionnelle blanche

65 % coton 35 % Polyester.

Tailles du 36 au 58.

Taille 36	109056
Taille 38	109057
Taille 40	109058
Taille 42	109059
Taille 44	109060
Taille 46	109061
Taille 48	109062
Taille 50	109063
Taille 52	109064
Taille 54	109065
Taille 56	109066
Taille 58	109067



Tablier style cuisinier blanc

Sans bavette, sans poche.

50 % coton, 50 % Polyester, 270 g/m².

Taille unique.

L.1050xH.700 mm	109070
-----------------	--------

Tablier style jardinier

Avec poche et bavette.

50 % coton, 50 % Polyester, 270 g/m².

Taille unique.

L.1000xH.950 mm

Blanc	109073
Bleu	109074



Pantalon de cuisinier

Pantalon professionnel droit, 2 poches italiennes, braguette
3 boutons, 1 poche arrière plaquée.

65 % coton, 35 % Polyester, 300 g/m².

Tailles du 36 au 64.

	Blanc	Pied-de-poule
Taille 36	139860	139875
Taille 38	139861	139876
Taille 40	139862	139877
Taille 42	139863	139878
Taille 44	139864	139879
Taille 46	139865	139880
Taille 48	139866	139881
Taille 50	139867	139882
Taille 52	139868	139883
Taille 54	139869	139884
Taille 56	139870	139885
Taille 58	139871	139886
Taille 60	139872	139887
Taille 62	139873	139888
Taille 64	139874	139889



Veste de cuisinier blanche

Veste de cuisinier col officier, double boutonnage.

65 % coton, 35 % Polyester, 300 g/m².

Tailles du 36 au 64.

Taille 36	140038
Taille 38	140039
Taille 40	140040
Taille 42	140041
Taille 44	140042
Taille 46	140044
Taille 48	140045
Taille 50	140046
Taille 52	140047
Taille 54	140048
Taille 56	140049
Taille 58	140050
Taille 60	140051
Taille 62	140052
Taille 64	140053





Pantalon de travail



Pantalon professionnel droit, 2 poches italiennes, braguette 3 boutons, 1 poche arrière plaquée.

65 % coton, 35 % Polyester, 300 g/m².

Tailles du 36 au 64.

	Blanc	Bleu
Taille 36	138726	139845
Taille 38	136037	139846
Taille 40	136038	139847
Taille 42	136039	139848
Taille 44	136040	139849
Taille 46	136041	139850
Taille 48	136042	139851
Taille 50	136043	139852
Taille 52	136044	139853
Taille 54	136045	139854
Taille 56	136046	139855
Taille 58	136047	139856
Taille 60	136048	139857
Taille 62	136049	139858
Taille 64	136050	139859



Pantalon professionnel droit, 2 poches italiennes, 1 poche latérale sur jambe droite, braguette 3 boutons, 1 poche arrière plaquée.

65 % coton, 35 % Polyester, 300 g/m².

Tailles du 36 au 64.

	Vert
Taille 36	139894
Taille 38	139895
Taille 40	139896
Taille 42	139897
Taille 44	139898
Taille 46	139899
Taille 48	139900
Taille 50	139901
Taille 52	139902
Taille 54	139903
Taille 56	139904
Taille 58	139905
Taille 60	139906
Taille 62	139907
Taille 64	139908



Veste de travail



Coupe droite, 3 poches plaquées, 1 poche intérieure, col chemise.

65 % coton, 35 % Polyester, 300 g/m².

Tailles du 36 au 64.

	Vert	Blanc	Bleu
Taille 36	140061	140008	140023
Taille 38	140062	140009	140024
Taille 40	140063	140010	140025
Taille 42	140064	140011	140026
Taille 44	140065	140012	140027
Taille 46	140066	140013	140028
Taille 48	140067	140014	140029
Taille 50	140068	140015	140030
Taille 52	140069	140016	140031
Taille 54	140070	140017	140032
Taille 56	140071	140018	140033
Taille 58	140072	140019	140034
Taille 60	140073	140020	140035
Taille 62	140074	140021	140036
Taille 64	140075	140022	140037









meuble
URBAIN et d'EXTÉRIEUR



GAMME ÉCO

Simple et accessible.

- ➔ Bois pin traité autoclave classe 4.
- ➔ Acier finition Polyzinc et thermolaquage.

	Vernis transparent	
	Vert anis	RAL 6019
	Vert	RAL 6018
	Rouge	RAL 3016
	Marron	RAL 8015



Potelet ÉCO

Potelet acier, à sceller ou sur platine.

Ø 76 x H.1195 mm

155607

Barrière ÉCO

Barrière acier, à sceller ou sur platine.

L.1420 x H.1195 mm

155606



Banc ÉCO 1200 ou 1500

Banc bois pin traité autoclave classe 4.

Piètement acier pour vis d'ancrage.

L.1200 x P.1000 x H.880 mm

158478

L.1500 x P.1000 x H.880 mm

158479



Poubelle ÉCO

Poubelle sur potelet acier, entourage pin traité autoclave classe 4, à sceller ou sur platine.

L.400 x P.400 x H.1000 mm

158480



GAMME STEEL

Élégante et sobre.

- ➔ Bois chêne verni.
- ➔ Acier finition Polyzinc et thermolaquage.

	Himba 2525	RAL YW274F
	Vert 2500 sablé	RAL YW354F
	Brun 2650 sablé	RAL YW366F
	Mars 2525 sablé	RAL YX353F
	Gris 2500 sablé	RAL YW358F



Potelet STEEL

Potelet acier avec insert bois, à sceller ou sur platine.

Ø 76xH.1095 mm

155605

Barrière STEEL

Barrière acier avec insert bois, à sceller ou sur platine.

L.1425xH.1095 mm

155604



Banc STEEL 1250 ou 1500

Banc bois chêne verni, structure acier.

Piètement pour vis d'ancrage.

L.1250xP.575xH.1050 mm

155603

L.1500xP.575xH.1050 mm

158475



Poubelle STEEL

Poubelle structure acier, couvercle chêne verni.

Piètement pour vis d'ancrage.

L.400xP.425xH.880 mm







158476



GAMME GNUK

Originale et ludique.

- ➔ À sceller ou sur platine.
- ➔ Tôle thématique.
- ➔ Acier finition Polyzinc et thermolaquage.

	Vert	RAL 6018
	Jaune	RAL 1016
	Bleu	RAL 5015
	Rouge	RAL 3020
	Gris pâle	RAL 7035
	Gris foncé	RAL 7037
	Noir	RAL 9017



Potelet GNUK

Potelet acier base carré.

Ø 80xH.1200 mm	158481
Ø 80xH.1000 mm	158482

Barrière GNUK

Barrière acier avec tôle thématique.

L.1420xH.1000 mm	158483
------------------	--------



Banc GNUK 1250 ou 1500

Banc structure acier.

L.1250xP.430xH.510 mm	158484
L.1500xP.430xH.510 mm	158485



Poubelle GNUK

Poubelle structure acier.

L.600xP.250xH.830 mm	158486
----------------------	--------



MOBILIER D'EXTÉRIEUR

- ⇒ Produits robustes et durables.
- ⇒ Acier finition Polyzinc et thermolaquage.

	Himba 2525	RAL YW274F
	Vert 2500 sablé	RAL YW354F
	Brun 2650 sablé	RAL YW366F
	Mars 2525 sablé	RAL YX353F
	Gris 2500 sablé	RAL YW358F

- ⇒ Options décor couleur pour les finitions pin traité autoclave.





Tables



Table pique-nique ronde bois / métal

4 places.

Piètement acier.

L.1474 x l.1474 x H.760 mm – Plateau : Ø 1000 mm

Pin traité autoclave	160449
Pin lasuré	160450
Pin naturel (finition à appliquer par le client)	160451

Table pique-nique rectangulaire bois / métal

6/8 places.

Piètement acier.

L.2131 x l.1631 x H.760 mm

Pin traité autoclave	160452
Pin lasuré	160453
Pin naturel (finition à appliquer par le client)	160454



Table pique-nique rectangulaire

Épaisseur: 45 mm

L.2000 x l.1500 x H.750 mm

Pin traité autoclave	148723
Pin lasuré	148724



Table pique-nique rectangulaire « handi »

Épaisseur: 45 mm

L.3000 x l.1500 x H.750 mm

Pin traité autoclave	150654
Pin lasuré	161173



Bancs



Banc avec dossier

Banc fixé au sol par 4 équerres métal fournies.

Épaisseur assise: 45 mm

L.2000xP.500xH.835 mm

En pin traité autoclave	148726
En pin lasuré	148725



Banc bacs à fleurs

En pin traité autoclave.

L.1800xP.400xH.510 mm	146067
L.2300xP.400xH.510 mm	146068

Bacs à fleurs



Jardinière

Traité autoclave.

Épaisseur des parois: 45 mm

L.400xl.400xH.500 mm	148729
L.600xl.400xH.500 mm	148730
L.600xl.600xH.500 mm	148731
L.800xl.400xH.500 mm	148732
L.800xl.600xH.500 mm	146268
L.800xl.800xH.500 mm	148733
L.1000xl.400xH.500 mm	148734
L.1000xl.600xH.500 mm	148735
L.1000xl.800xH.500 mm	148736
L.1000xl.1000xH.500 mm	148737
L.1200xl.600xH.500 mm	148738
L.1200xl.800xH.500 mm	148739
L.1200xl.1000xH.500 mm	148740
L.1200xl.1200xH.500 mm	148741
L.1400xl.1200xH.500 mm	148742



Bac d'orangerie

En pin lasuré.

L.600xl.600xH.600 mm	148743
L.800xl.800xH.800 mm	148744
L.1000xl.1000xH.1000 mm	110253

Bac d'orangerie

En bois exotique.

L.600xl.600xH.600 mm	148745
L.800xl.800xH.800 mm	148746
L.1000xl.1000xH.1000 mm	148747



Cache conteneurs



Cache conteneur

En pin traité autoclave.

Pour 1 conteneur de 360L	L.920xI.650xH.1240 mm	148751
Pour 2 conteneurs de 360L	L.1840xI.650xH.1240 mm	148752
Pour 1 conteneur de 760L (frontal)	L.1460xI.840xH.1240 mm	148753
Pour 2 conteneurs de 760L	L.2960xI.840xH.1240 mm	148754

Composteurs



Composteur bois

En pin maritime issu de forêts gérées durablement.
Traité autoclave classe 4.

400L	L.880xI.830xH.860 mm	147825
600L	L.960xI.870xH.870 mm	146404
800L	L.1080xI.980xH.870 mm	148756





INDEX



	Désignation	page
A	Adaptateur pour serrure électrique pour boîtier Quinvi	66
	Anneau de trousseau de clés à souder	67
	Armoire à un fusil verticale	43
	Armoire 1/2 penderie portes coulissantes	16
	Armoire 1/2 penderie portes pivotantes	16
	Armoire à 1 fusil horizontale	43
	Armoire à 2 fusils horizontale	43
	Armoire à 2 fusils verticale	43
	Armoire à boucliers et casques	44
	Armoire à clés	46
	Armoire à clés à tiroir	46
	Armoire à combinaison d'intervention	44
	Armoire à pharmacie 1 porte	41
	Armoire à pharmacie 2 portes	41
	Armoire A.E.R.I. Équipement + rangement veste	42
	Armoire A.E.R.I. Équipement + rangement veste grand volume sur pieds	42
	Armoire A.E.R.I. Recharges	42
	Armoire basse 2 portes coulissantes	16
	Armoire basse 2 portes pivotantes	16
	Armoire bibliothèque 2 portes basses coulissantes	17
	Armoire bibliothèque 2 portes basses pivotantes	17
	Armoire bibliothèque 2 portes basses pivotantes type présentoir revues	17
	Armoire bibliothèque 2 portes basses pivotantes type présentoir revues	17
	Armoire bibliothèque sans porte	17
	Armoire consigne	36-38
	Armoire consigne téléphone portable	38-39
	Armoire consigne téléphone portable avec raccordement électrique	39
	Armoire de cantonnement	44
	Armoire de détention double	54
	Armoire de détention double sans fond	54
	Armoire de détention PMR	54
	Armoire de détention PMR sans fond	54
	Armoire de détention simple	54
	Armoire de détention simple sans fond	54
	Armoire haute 2 portes coulissantes	16
	Armoire haute 2 portes pivotantes	16
	Armoire métallique pour gilet pare balles	45
	Armoire outillage	47
	Armoire penderie - lingerie pour chambre de collectivité	28
	Armoire pour fusil à pompe et lanceur de balles	43
	Armoire pour gilets pare-balles 2 casiers indépendants	45
	Armoire de détention simple sans fond, sans porte	55
	Armoire vestiaire club	35
	Armoire vestiaire de bureau	32
	Armoire vestiaire industrie propre	37
	Armoire vestiaire industrie salissante	34
	Armoire vestiaire multicases	35
	Armoire 6 compartiments pour armes de poing	45



Désignation	page
Armoire basse à document	32
Armoire haute à documents	32
Axe épaulé taraudé pour serrure type FRESNES ou TOUL	67
B Bac d'orangerie en bois exotique	94
Bac d'orangerie en pin	94
Bague enjoliveur pour boîtier Quinvi	66
Bague tournante type F pour canon Quinvi	66
Bague tournante type T pour canon Quinvi	66
Banc avec dossier en pin	94
Banc bac à fleurs en pin	94
Banc ÉCO	87
Banc GNUK	91
Banc STEEL	89
Banc tôle	30
Banc tube carré avec dossier	30
Banc tube carré sans dossier	30
Barrière ÉCO	87
Barrière GNUK	91
Barrière STEEL	89
Béquille pour boîtier Quinvi	66
Bloc porte type VAL-DE-REUIL à bancher	69
Bloc porte type VAL-DE-REUIL à scellement chimique	68
Bloc porte type VAL-DE-REUIL à sceller	68
Bloc porte double action	70
Bloc porte tropicalisé type VAL-DE-REUIL à bancher	71
Blouse professionnelle blanche	80
Boîte aux lettres 40 cases	39
Boîtier type F Quinvi	65
Boîtier à crochet à larde Quinvi	64
Boîtier à crochet en applique Quinvi	64
Boîtier à larder pêne 1/2 tour Quinvi	64
Boîtier à larder pour porte bois Quinvi	64
Boîtier à larder pour porte fer Quinvi	65
Boîtier magister en applique Quinvi	65
Boîtier nu type FRESNES	67
Boîtier nu type TOUL	67
Boîtier type T Quinvi	65
Boulon indessérable pour bloc porte type VAL-DE-REUIL	69/71
Bout de table arrondie	19
Briquet sécurisé quartier disciplinaire	60
Bureau 120° AMBIANCE	9
Bureau droit AMBIANCE	8
Bureau FLAUBERT	25
Bureau retour intégré AMBIANCE	9
Bureau vague AMBIANCE	8
Bureau vague retour cintré AMBIANCE	9
Bureau VIGNY avec caisson 1 tiroir	23
Bureau VIGNY forme raquette avec caisson 1 tiroir	23



	Désignation	page
B	Butée T16 pour bloc porte	69 / 71
C	Cache caoutchouc avec collerette pour canon Quinvi	66
	Cache caoutchouc sans collerette pour canon Quinvi	66
	Cache conteneur en pin	95
	Caisson AMBIANCE 2 tiroirs	13
	Caisson AMBIANCE 3 tiroirs	13
	Caisson AMBIANCE direction	13
	Caisson fixe en extension	13
	Caisson FLAUBERT à roulettes	25
	Caisson porteur	13
	Caisson pour box TV	57
	Caisson pour téléviseur et lecteur de DVD	57
	Caisson pour téléviseur, lecteur de DVD et console de jeux	57
	Canon Quinvi à larder	64
	Canon Quinvi à visser	64
	Canon Quinvi pour serrure à larder sans clavette	66
	Canon Quinvi pour serrure en applique sans clavette	66
	Casier extincteur	41
	Casier individuel double sur mesure	56
	Casier individuel simple sur mesure	56
	Ceinture Sangle	79
	Cendrier sécurisé	60
	Chaise anthropométrique métallique	48
	Chaise PVC type Europa	29
	Chaise « type écolier »	29
	Chant de porte pour bloc porte type VAL-DE-REUIL	69
	Chevet bois double	53
	Chevet bois simple	53
	Chevet bois simple PMR	53
	Chevet métallique	53
	Classeur à éléments basculants	31
	Classeur à clapet	31
	Clavette pour canon Quinvi	66
	Clé passe pour casier détenu	56
	Clé pour serrure type TOUL	67
	Clé Quinvi codée	64
	Cloisonnette étagère	12
	Cloisonnette tablette	12
	Coffre 2 casiers individuels	56
	Coffre 3 casiers individuels	56
	Coffre 4 casiers individuels	56
	Coffre à grenade pour armoire à 2 fusils verticale	43
	Coffre à grenade pour armoire à 1 fusil verticale	43
	Coffre à toxiques	41
	Coiffe pour armoire vestiaire	35
	Composteur bois	95
	Contre clavette pour canon Quinvi	66
	Corbeille de rangement pour meuble Prévention Santé Sécurité	49



	Désignation	page
	Corps de serrure à larder pour boîtier Quinvi	66
	Corps de serrure à visser pour boîtier Quinvi	66
	Couvercle double entrée pour serrure type FRESNES ou TOUL	67
	Couvercle simple entrée pour serrure type FRESNES ou TOUL	67
D	Disque makrolon pour œillette	72
	Doigt de béquille pour boîtier Quinvi	66
	Doigt de serrure double entrée pour canon Quinvi	66
	Doigt de serrure simple entrée pour canon Quinvi	66
	Drap de lit blanc	76
	Drap de lit écru	76
	Drap housse blanc	76
E	Ensemble corps de serrure à larder + plaque pour boîtier Quinvi	66
	Ensemble corps de serrure à visser + plaque pour boîtier Quinvi	66
	Ensemble table tabouret quartier disciplinaire	59
	Ensemble tiroir-barillet-cale-bague pour canon Quinvi	66
	Étagère d'angle quartier disciplinaire	59
	Étagère murale	56
	Étagère placard	56
	Étagère pour armoire à pharmacie 1 porte	41
	Étagère pour armoire à pharmacie 2 portes	41
	Étagère pour armoire haute ou basse à documents	32
	Étagère VIGNY murale	23
	Étrier de blocage pour boîtier Quinvi	66
	Excentrique pour boîtier Quinvi	66
	Extension arrondie 60 x 37 AMBIANCE	10
	Extension arrondie 80 x 60 AMBIANCE	10
	Extension cintrée 60 x 60 AMBIANCE	10 - 11
	Extension cintrée 80 x 80 AMBIANCE	10 - 11
	Extension demi-lune 160 x 37 AMBIANCE	11
	Extension demi-lune 160 x 60 AMBIANCE	11
	Extension droite 160 x 37 AMBIANCE	10
	Extension droite 160 x 60 AMBIANCE	10
	Extension goutte d'eau AMBIANCE	11
	Extension ronde incrusté AMBIANCE	12
G	Gâche à souder pour boîtier Quinvi	66
	Gâche à visser pour boîtier Quinvi	66
	Gants de toilette blanc	77
	Grillage d'œillette	72
H	Huisserie nue tropicalisée type VAL-DE-REUIL à bancher	71
	Huisserie nue type VAL-DE-REUIL à bancher	69
	Huisserie nue type VAL-DE-REUIL à scellement chimique	69
	Huisserie nue type VAL-DE-REUIL à sceller sens droit	69
I	Intercalaire métallique pour classeur à éléments basculants	31
J	Jardinière en pin	94
	Jeton pour trousseau de clés	67
	Jeu de bague bronze pour canon Quinvi	66
	Jeu de bague Téflon pour canon Quinvi	66
	Jogging gris chiné	79



	Désignation	page
K	Kit de couchage	77
	Kit de doublage pour lit pénitentiaire	52
	Kit DPU Métropole	77
	Kit DPU MOM	77
L	Levier intermédiaire pour boîtier Quinvi	66
	Liaison 60° AMBIANCE	12
	Liaison 90° AMBIANCE	12
	Lit de cellule en console pour cellule protection urgence	61
	Lit de collectivité avec sommier en 140	28
	Lit de collectivité avec sommier en 90	28
	Lit pénitentiaire double	52
	Lit pénitentiaire simple	52
	Lit pénitentiaire simple PMR	52
	Lit quartier disciplinaire	59
M	Meuble à courrier 28 cases avec 2 portes basses	17
	Meuble à courrier 45 cases	17
	Meuble à courrier 10 cases	17
	Meuble plaque chauffante	56
	Meuble Prévention Santé Sécurité	49
	Meuble sous évier	56
	Miroir pour meuble Prévention Santé Sécurité	49
O	Œilleton complet	72
	Œilleton complet sécurisé avec protection grillage inox anti-agression	72
	Œilleton complet sécurisé anti-agression avec platine anti-destruction	72
P	Panneau anthropométrique	48
	Panneau d'affichage	58
	Panneau d'affichage pour meuble Prévention Santé Sécurité	49
	Pantalon Blue Jean	79
	Pantalon de cuisinier blanc	81
	Pantalon de cuisinier pied-de-poule	81
	Pantalon de travail blanc	82
	Pantalon de travail bleu	82
	Pantalon de travail vert	82
	Paravent pour sanitaire pour cellule protection urgence	61
	Patère de sécurité	58
	Patère pour meuble Prévention Santé Sécurité	49
	Patère têtes Aluminium	28
	Paumelle de porte cellule pour bloc porte type VAL-DE-REUIL	69/71
	Pêne demi-tour	66 - 67
	Pêne gauche ou droit	66 - 67
	Piètement pour armoire à fusil horizontale	43
	Piètement tube pour armoire téléphone 20 cases	39
	Plaque arrière à visser pour boîtier Quinvi	66
	Plaque avant à larder pour boîtier Quinvi	66
	Plaque avant à visser pour boîtier Quinvi	66
	Plaque de propreté inox pour boîtier Quinvi	66
	Platine de serrure complète type TOUL pour serrure type FRESNES ou TOUL	67
	Poignée de porte de cellule pour bloc porte type VAL-DE-REUIL	69/71



	Désignation	page
	Polo rouge manches courtes	78
	Polo vert manches courtes	78
	Porte armoire consigne vitre	36
	Porte étiquette de cellule	72
	Porte nue tropicalisée type VAL-DE-REUIL	71
	Porte nue type VAL-DE-REUIL	69
	Potelet ÉCO	87
	Potelet GNUK	91
	Potelet pour briquet sécurisé pour pose extérieure abrité	60
	Potelet STEEL	89
	Poubelle ÉCO	87
	Poubelle GNUK	91
	Poubelle STEEL	89
	Pupitre avec piètement	40
	Pupitre à fixation murale	40
R	Rayonnage élément de départ	47
	Rayonnage élément suite	47
	Registre pour meuble Prévention Santé Sécurité	49
	Résistance pour briquet sécurisé	60
	Ressort de rappel béquille pour boîtier Quinvi	66
	Ressort de serrure pour serrure type FRESNES ou TOUL	67
	Ressort doigt d'entraînement pour boîtier Quinvi	66
	Ressort oblong pour pêne demi-tour pour boîtier Quinvi	66
	Ressorts de contre clavette pour canon Quinvi	66
	Ressorts de rappel tiroir pour canon Quinvi	66
	Retour FLAUBERT articulé	25
	Rosace d'entrée de serrure pour serrure type FRESNES ou TOUL	67
S	Serrure de rechange pour armoire consigne	36
	Serrure type FRESNES	67
	Serrure type TOUL	67
	Serviette de toilette blanche	77
	Slip blanc	78
	Sonde pour briquet sécurisé	60
	Support mural pour rangement de cartes d'identité	46
	Surmeuble pour armoire portes coulissantes	14
	Surmeuble pour armoire portes pivotantes	14
T	Table à écrire	55
	Table à empreinte palmaire avec plateau, cale inox et tiroir métallique	48
	Table avec étagères intégrées pour cellule protection urgence	61
	Table basse de salon ovale	17
	Table console	55
	Table d'atelier	47
	Table de collectivité	29/55
	Table de salon carrée	19
	Table droite	19
	Table étagère console	55
	Table multi-usage	18
	Table multi-usage - moka	28



	Désignation	page	
T	Table ovale AMBIANCE	16	
	Table pique nique bois/métal rectangulaire	93	
	Table pique nique bois/métal ronde	93	
	Table pique-nique rectangulaire « handi » en pin	93	
	Table pique-nique rectangulaire en pin	93	
	Table pliable - 4 pieds rabattables	19	
	Table pliable à dégagement latéral	19	
	Table réunion Direction 10 / 12 personnes piètement bois	18	
	Table réunion Direction 8 personnes piètement bois	18	
	Table ronde	18	
	Table ronde AMBIANCE	18	
	Table trapézoïdale	19	
	Tablette fouille	58	
	Tablette inox de salle de bain	56	
	Tablier style cuisinier blanc	80	
	Tablier style jardinier blanc	80	
	Tablier style jardinier bleu	80	
	Tabouret	29	
	Tabouret avec pied central à fixer pour cellule protection urgence	61	
	Tabouret en console spécial plancher chauffant pour cellule protection urgence	61	
	Tabouret-chevet avec niche	28	
	Taie de traversin pupitre écru	76	
	Taie de traversin pupitre blanc	76	
	Tee-Shirt	78	
	Téton non taraudé pour serrure type FRESNES ou TOUL	67	
	Téton taraudé pour serrure type FRESNES ou TOUL	67	
	Tiroir VIGNY (option 2 ^e tiroir)	23	
	Torchon - toile métis crème	76	
	V	Valise arrivant	58
		Verre d'œilleton	72
		Verrou en applique pour bloc porte type VAL-DE-REUIL	69/71
		Veste de cuisinier blanche	81
		Veste de travail blanche	83
Veste de travail bleue		83	
Veste de travail verte		83	
Vis BTR sans tête M3x6 pour canon Quinvi		66	
Vis BTR tête fraisée M4x6 pour canon Quinvi		66	
Vis métaux tête fraisée M4x10 pour serrure type FRESNES ou TOUL		67	
Vitre pour armoire bibliothèque		15	
Voile de fond FLAUBERT		25	

Pourquoi choisir le SEP-RIEP ?

⇒ Un partenaire de proximité flexible et polyvalent

- Plus de 60 ans d'expérience
- Une implantation nationale
- Une complémentarité des ateliers
- Une diversité de savoir-faire
- Des équipements modernes et des opérateurs formés à leur utilisation
- Une équipe à votre écoute pour étudier vos projets et répondre à vos besoins.

⇒ Un partenaire socialement responsable

- Une mission d'insertion des personnes détenues par la formation et le travail.

⇒ Contacts

Service commercial :

Téléphones : 05 55 29 99 23 / 05 55 29 02 00

Télécopie : 05 55 29 99 49

E-mail : riep@riep-justice.fr



SERVICE DE L'EMPLOI PENITENTIAIRE
REGIE INDUSTRIELLE DES ETABLISSEMENTS PENITENTIAIRES

11, rue Louisa Paulin – BP 534 – 19015 TULLE Cedex
Téléphone : 05 55 29 99 29 – Fax : 05 55 29 99 49
www.sep.justice.gouv.fr

